

2025080

DAKOTA SIDE TABLE

Assembly Instructions

Montageanleitungen | Instructions de montage | Instrucciones de montaje |
Istruzioni di montaggio | Montage instructies | Monteringsanvisningar |
Instrukcje składowania

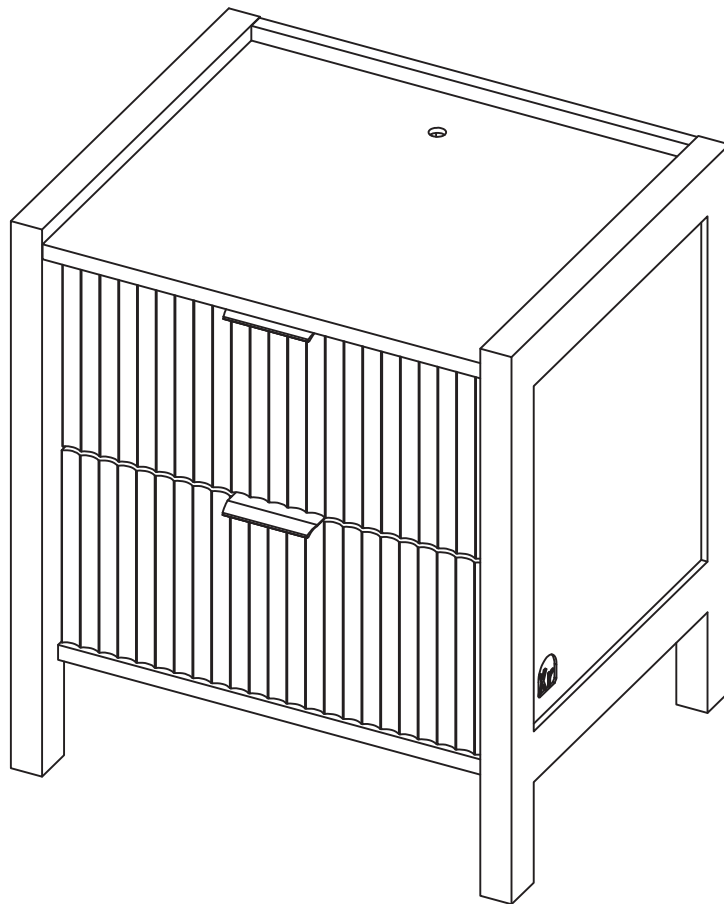

1 Hour
Assembly

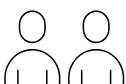

Two Person
Assembly

WWW.XRLIVING.CO.UK

ENGLISH

SUPPORT

If there are any parts missing or you need further assistance, please visit:

www.xrliving.co.uk/pages/contact-us

IMPORTANT: You must keep your original retail receipt as proof purchase.

ITALIANO

ASSISTENZA

Se mancano pezzi o serve assistenza, visitare:

www.xrliving.co.uk/pages/contact-us

IMPORTANTE: Conservare lo scontrino originale come prova d'acquisto.

DEUTSCH

SUPPORT

Wenn Teile fehlen oder Sie weitere Unterstützung benötigen, besuchen Sie bitte:

www.xrliving.co.uk/pages/contact-us

WICHTIG: Bewahren Sie den Original-Kaufbeleg als Kaufnachweis auf.

NEDERLANDS

ONDERSTEUNING

Als er onderdelen ontbreken of als u hulp nodig hebt, ga naar:

www.xrliving.co.uk/pages/contact-us

BELANGRIJK: Bewaar uw originele aankoopbewijs als aankoopbewijs.

FRANÇAIS

SUPPORT

Si des pièces manquent ou si vous avez besoin d'assistance, veuillez visiter :

www.xrliving.co.uk/pages/contact-us

IMPORTANT : Conservez votre reçu d'achat original comme preuve d'achat.

SVENSKA

SUPPORT

Om några delar saknas eller du behöver mer hjälp, besök:

www.xrliving.co.uk/pages/contact-us

VIKTIGT: Spara originalkvittot som inköpsbevis.

ESPAÑOL

SOPORTE

Si faltan piezas o necesita más ayuda, visite:

www.xrliving.co.uk/pages/contact-us

IMPORTANTE: Conserve su recibo original como prueba de compra.

POLSKI

WSPARCIE

Jeśli brakuje części lub potrzebujesz pomocy, odwiedź:

www.xrliving.co.uk/pages/contact-us

WAŻNE: Zachowaj oryginalny paragon jako dowód zakupu.





SAFETY AND CARE ADVICE

IMPORTANT

Please read these instructions fully before starting assembly.

Please read this sheet prior to assembly to familiarize yourself with the various stages of construction.

Retain these instructions for future use.

Carefully open the pack supplied and check the contents against the parts and fittings check list. Do not destroy any of the packaging until you are certain that you have all the necessary parts for the assembly.

CAUTION

There are small components used in the construction of this unit. These loose items should be kept away from young children whilst assembly your unit to avoid the danger of choking.

INFORMATION

- We recommend that this Unit is assembled in the room intended for use.
- When you are ready to start, make sure that you have the right tools, plenty of space and a clean, dry area for assembly.
- Unwrap all packaging materials and place each component on top of the carton box or on a clean floor to prevent it from scratching.
- Check the pack and make sure you have all the parts listed.
- Ensure that this product is fully assembled as illustrated before use.
- Check all screws or bolts are tightened and inspect regularly.
- Tools are not included unless specified in the parts list.
- This product is suitable for children in the age range of children for which the product is designed.
- This product is suitable for children aged 13+.

WARNINGS

- This product should only be used on a firm and level floor.
- Keep small parts out of reach of children.
- Make sure the legs/base remain in contact
- DO NOT use power tools to construct this product.
- DO NOT tighten screws until parts are assembled or as advised in this guide.
- DO NOT over tighten screws or bolts.
- DO NOT use this product if parts are missing, damaged or worn.
- DO NOT climb, sit or stand on the product.
- The product must be used with the wall straps provided to avoid accidents and possible fatal injuries if the item falls over or tips over during use.
- If wall fixings are supplied, always ensure the wall area to be drilled is free of electrical wires, water and gas pipes. The wall fixing supplied are suitable for solid walls. Other types of suitable fixings must be obtained separately. If in doubt, please consult a qualified tradesperson.
- Assembly to be carried out by a competent adult only.

CARE AND MAINTENANCE

- Only clean using a damp cloth and mild detergent, do not use bleach or abrasive cleaners.
- From time to time check that there are no loose screws on this unit.
- This product should not be discarded with household waste. Take to your local authority waste disposal center.

HANDY HINTS

- Assemble all parts and bolts loosely during assembly, only once the product is complete should you fully tighten the bolts.
- Regularly check and ensure that all bolts and fittings are tightened properly.



SAFETY AND CARE ADVICE

WICHTIG

Bitte lesen Sie diese Anleitung vollständig durch, bevor Sie mit dem Aufbau beginnen.

Lesen Sie dieses Blatt vor dem Aufbau, um sich mit den verschiedenen Bauphasen vertraut zu machen.

Bewahren Sie diese Anleitung für die zukünftige Verwendung auf.

Öffnen Sie die Verpackung vorsichtig und überprüfen Sie den Inhalt anhand der Teile- und Zubehörliste. Zerstören Sie keine Verpackung, bevor Sie sicher sind, dass alle benötigten Teile vorhanden sind.

VORSICHT

Bei der Montage dieser Einheit werden kleine Teile verwendet.

Diese losen Teile sollten während des Aufbaus von kleinen Kindern ferngehalten werden, um Erstickengefahr zu vermeiden.

INFORMATIONEN

- Wir empfehlen, das Möbelstück in dem Raum zusammenzubauen, in dem es verwendet werden soll.
- Stellen Sie vor dem Start sicher, dass Sie die richtigen Werkzeuge, ausreichend Platz und eine saubere, trockene Arbeitsfläche zur Verfügung haben.
- Entfernen Sie alle Verpackungsmaterialien und legen Sie jedes Bauteil auf den Karton oder auf einen sauberen Boden, um Kratzer zu vermeiden.
- Überprüfen Sie den Packungsinhalt und stellen Sie sicher, dass alle aufgeführten Teile vorhanden sind.
- Stellen Sie sicher, dass das Produkt vollständig gemäß der Anleitung aufgebaut ist, bevor Sie es verwenden.
- Überprüfen Sie regelmäßig, ob alle Schrauben oder Bolzen festgezogen sind.
- Werkzeuge sind nicht enthalten, sofern nicht in der Teileliste angegeben.
- Dieses Produkt ist geeignet für Kinder in der Altersgruppe, für die es entworfen wurde.
- Dieses Produkt ist geeignet für Kinder ab 13 Jahren.

WARNHINWEISE

- Dieses Produkt darf nur auf einem festen und ebenen Boden verwendet werden.
- Kleine Teile außerhalb der Reichweite von Kindern aufbewahren.
- Stellen Sie sicher, dass Beine/Basis immer Kontakt zum Boden haben.
- KEINE Elektrowerkzeuge zur Montage dieses Produkts verwenden.
- NICHT die Schrauben anziehen, bevor die Teile zusammengesetzt sind oder wie in dieser Anleitung angegeben.
- NICHT die Schrauben oder Bolzen überdrehen.
- NICHT verwenden, wenn Teile fehlen, beschädigt oder abgenutzt sind.
- NICHT auf das Produkt klettern, sitzen oder stehen.
- Das Produkt muss mit den mitgelieferten Wandbefestigungen verwendet werden, um Unfälle und mögliche tödliche Verletzungen durch Umkippen zu vermeiden.
- Wenn Wandbefestigungen mitgeliefert werden, stellen Sie sicher, dass der zu bohrende Wandbereich frei von elektrischen Leitungen, Wasser- und Gasrohren ist.
- Die mitgelieferten Wanddübel sind für massive Wände geeignet.
- Für andere Wandtypen müssen geeignete Dübel separat besorgt werden.
- Im Zweifelsfall wenden Sie sich bitte an eine qualifizierte Fachkraft.
- Die Montage darf nur durch eine kompetente erwachsene Person erfolgen.

PFLEGE UND WARTUNG

- Nur mit einem feuchten Tuch und mildem Reinigungsmittel reinigen, kein Bleichmittel oder scheuernde Reiniger verwenden.
- Überprüfen Sie regelmäßig, ob keine Schrauben locker sind.
- Dieses Produkt darf nicht mit dem Hausmüll entsorgt werden. Bringen Sie es zur örtlichen Abfallentsorgungsstelle.

NÜTZLICHE TIPPS

- Ziehen Sie alle Teile und Bolzen während des Aufbaus nur locker an. Erst wenn das Produkt vollständig montiert ist, sollten die Bolzen fest angezogen werden.
- Überprüfen Sie regelmäßig, ob alle Bolzen und Befestigungen korrekt und fest angezogen sind.



SAFETY AND CARE ADVICE

IMPORTANT

Veillez lire attentivement ces instructions avant de commencer l'assemblage.

Veillez lire cette feuille avant le montage pour vous familiariser avec les différentes étapes de construction.

Conservez ces instructions pour une utilisation ultérieure.

Ouvrez soigneusement l'emballage fourni et vérifiez le contenu avec la liste des pièces et des fixations.

Ne jetez aucun emballage tant que vous n'êtes pas certain(e) d'avoir toutes les pièces nécessaires à l'assemblage.

ATTENTION

Des petites pièces sont utilisées dans la construction de cet article.

Ces éléments détachés doivent être tenus hors de portée des jeunes enfants pendant le montage afin d'éviter tout risque d'étouffement.

INFORMATIONS

- Nous recommandons de monter ce meuble dans la pièce où il sera utilisé.
- Avant de commencer, assurez-vous d'avoir les outils adéquats, suffisamment d'espace et une surface propre et sèche pour l'assemblage.
- Déballez tous les matériaux d'emballage et placez chaque composant sur le carton ou sur un sol propre pour éviter les rayures.
- Vérifiez le contenu de l'emballage et assurez-vous que toutes les pièces listées sont présentes.
- Assurez-vous que le produit est entièrement assemblé conformément aux instructions avant toute utilisation.
- Vérifiez que toutes les vis ou boulons sont bien serrés et inspectez-les régulièrement.
- Les outils ne sont pas inclus sauf indication contraire dans la liste des pièces.
- Ce produit convient aux enfants de l'âge pour lequel il a été conçu.
- Ce produit convient aux enfants âgés de 13 ans et plus.

AVERTISSEMENTS

- Ce produit doit être utilisé uniquement sur un sol plat et stable.
- Gardez les petites pièces hors de portée des enfants.
- Assurez-vous que les pieds / la base restent bien en contact avec le sol.
- NE PAS utiliser d'outils électriques pour monter ce produit.
- NE PAS serrer les vis avant que les pièces soient assemblées ou comme indiqué dans ce guide.
- NE PAS trop serrer les vis ou les boulons.
- NE PAS utiliser ce produit si des pièces sont manquantes, endommagées ou usées.
- NE PAS grimper, s'asseoir ou se tenir debout sur le produit.
- Le produit doit être utilisé avec les sangles murales fournies afin d'éviter les accidents et blessures graves en cas de basculement.
- Si des fixations murales sont fournies, assurez-vous que la zone murale à percer est exempte de câbles électriques, de tuyaux d'eau ou de gaz.
- Les fixations murales fournies conviennent aux murs pleins. D'autres types de fixations adaptées doivent être obtenues séparément. En cas de doute, veuillez consulter un professionnel qualifié.
- L'assemblage doit être effectué uniquement par un adulte compétent.

ENTRETIEN ET MAINTENANCE

- Nettoyez uniquement avec un chiffon humide et un détergent doux. Ne pas utiliser d'eau de javel ni de produits abrasifs.
- Vérifiez régulièrement qu'aucune vis ne soit desserrée.
- Ce produit ne doit pas être jeté avec les ordures ménagères. Déposez-le dans un centre de tri ou une déchèterie.

ASTUCES PRATIQUES

- Assemblez toutes les pièces et vis de manière lâche pendant le montage. Ne serrez complètement les boulons qu'une fois le produit entièrement monté.
- Vérifiez régulièrement que toutes les vis et fixations soient correctement serrées.



SAFETY AND CARE ADVICE

IMPORTANTE

- Lea completamente estas instrucciones antes de comenzar el montaje.
- Lea esta hoja antes del montaje para familiarizarse con las distintas etapas de construcción.
- Conserve estas instrucciones para futuros usos.
- Abra cuidadosamente el paquete suministrado y verifique el contenido con la lista de piezas y accesorios.
- No destruya ningún embalaje hasta estar seguro de que tiene todas las piezas necesarias para el montaje.

PRECAUCIÓN

- En el montaje de esta unidad se utilizan piezas pequeñas.
- Mantenga estos elementos fuera del alcance de niños pequeños durante el montaje para evitar el riesgo de asfixia.

INFORMACIÓN

- Recomendamos montar este producto en la habitación donde se va a utilizar.
- Antes de comenzar, asegúrese de tener las herramientas adecuadas, espacio suficiente y una superficie limpia y seca para el montaje.
- Retire todos los materiales de embalaje y coloque cada componente sobre la caja de cartón o en un suelo limpio para evitar rayaduras.
- Revise el paquete y asegúrese de tener todas las piezas enumeradas.
- Asegúrese de que este producto esté completamente montado como se ilustra antes de su uso.
- Revise que todos los tornillos o pernos estén bien apretados y verifique periódicamente.
- Las herramientas no están incluidas a menos que se especifique en la lista de piezas.
- Este producto es adecuado para niños dentro del rango de edad para el que fue diseñado.
- Este producto es apto para niños de 13 años en adelante.

ADVERTENCIAS

- Este producto solo debe usarse sobre una superficie firme y nivelada.
- Mantenga las piezas pequeñas fuera del alcance de los niños.
- Asegúrese de que las patas/la base permanezcan en contacto con el suelo.
- NO use herramientas eléctricas para montar este producto.
- NO apriete los tornillos hasta que las piezas estén ensambladas o según se indique en esta guía.
- NO apriete excesivamente los tornillos o pernos.
- NO utilice este producto si faltan piezas, están dañadas o desgastadas.
- NO se suba, se siente ni se pare sobre el producto.
- Este producto debe usarse con las correas de pared provistas para evitar accidentes y posibles lesiones graves o mortales si el producto se cae o vuelca durante su uso.
- Si se incluyen fijaciones de pared, asegúrese siempre de que el área a perforar esté libre de cables eléctricos, cañerías de agua o gas.
- Las fijaciones suministradas son adecuadas para paredes macizas. Otros tipos de fijaciones apropiadas deben obtenerse por separado. En caso de duda, consulte a un profesional cualificado.
- El montaje debe ser realizado únicamente por un adulto competente.

CUIDADO Y MANTENIMIENTO

- Limpie únicamente con un paño húmedo y detergente suave. No utilice lejía ni limpiadores abrasivos.
- Revise periódicamente que no haya tornillos sueltos en esta unidad.
- Este producto no debe desecharse con la basura doméstica. Llévelo a un centro de reciclaje autorizado por su ayuntamiento.

CONSEJOS ÚTILES

- Durante el montaje, deje todas las piezas y pernos ligeramente ajustados. Solo apriételes por completo una vez que el producto esté completamente ensamblado.
- Verifique regularmente que todos los pernos y fijaciones estén correctamente apretados.



SAFETY AND CARE ADVICE

IMPORTANTE

- Leggere attentamente queste istruzioni prima di iniziare il montaggio.
- Leggere questo foglio prima dell'assemblaggio per familiarizzare con le varie fasi di costruzione.
- Conservare queste istruzioni per usi futuri.
- Aprire con cura la confezione e controllare il contenuto con l'elenco dei pezzi e degli accessori.
- Non distruggere alcun imballaggio finché non si è certi di avere tutte le parti necessarie per il montaggio.

ATTENZIONE

- Durante il montaggio di questa unità vengono utilizzati piccoli componenti.
- Questi oggetti sciolti devono essere tenuti lontani dalla portata dei bambini piccoli per evitare rischi di soffocamento.

INFORMAZIONI

- Si consiglia di assemblare questo prodotto nella stanza in cui verrà utilizzato.
- Prima di iniziare, assicurarsi di avere gli strumenti giusti, abbastanza spazio e un'area pulita e asciutta per l'assemblaggio.
- Rimuovere tutti i materiali di imballaggio e posizionare ogni componente sopra la scatola di cartone o su un pavimento pulito per evitare graffi.
- Controllare il contenuto della confezione e assicurarsi di avere tutte le parti elencate.
- Assicurarsi che il prodotto sia completamente assemblato come illustrato prima dell'uso.
- Verificare che tutte le viti o i bulloni siano ben stretti e controllare regolarmente.
- Gli strumenti non sono inclusi, salvo diversa indicazione nell'elenco delle parti.
- Questo prodotto è adatto ai bambini della fascia di età per cui è stato progettato.
- Questo prodotto è adatto a bambini dai 13 anni in su.

AVVERTENZE

- Questo prodotto deve essere utilizzato solo su una superficie solida e piana.
- Tenere le parti piccole fuori dalla portata dei bambini.
- Assicurarsi che le gambe/la base rimangano sempre a contatto con il pavimento.
- NON utilizzare utensili elettrici per montare questo prodotto.
- NON serrare le viti prima che le parti siano montate o come indicato in questa guida.
- NON serrare eccessivamente viti o bulloni.
- NON utilizzare il prodotto se mancano pezzi o se risultano danneggiati o usurati.
- NON arrampicarsi, sedersi o stare in piedi sul prodotto.
- Il prodotto deve essere fissato con le cinghie da parete fornite per evitare incidenti o lesioni gravi in caso di ribaltamento.
- Se vengono fornite staffe di fissaggio a parete, assicurarsi sempre che l'area da forare sia priva di fili elettrici, tubi dell'acqua o del gas.
- Le staffe fornite sono adatte a pareti piene. Altri tipi di fissaggi appropriati devono essere acquistati separatamente. In caso di dubbio, consultare un tecnico qualificato.
- Il montaggio deve essere eseguito esclusivamente da un adulto competente.

CURA E MANUTENZIONE

- Pulire solo con un panno umido e un detergente delicato. Non usare candeggina né prodotti abrasivi.
- Controllare periodicamente che non ci siano viti allentate.
- Questo prodotto non deve essere smaltito nei rifiuti domestici. Portarlo presso un centro di raccolta autorizzato.

CONSIGLI UTILI

- Durante il montaggio, avvitare solo leggermente tutte le parti e i bulloni. Serrare completamente solo quando il prodotto è completamente montato.
- Controllare regolarmente che tutti i bulloni e gli accessori siano ben fissati.



SAFETY AND CARE ADVICE

BELANGRIJK

Lees deze instructies volledig door voordat u begint met de montage.

Lees dit blad vóór de montage om vertrouwd te raken met de verschillende stappen van de constructie.

Bewaar deze instructies voor toekomstig gebruik.

Open de verpakking voorzichtig en controleer de inhoud aan de hand van de onderdelen- en bevestigingslijst.

Gooi geen verpakkingsmateriaal weg voordat u zeker weet dat u alle benodigde onderdelen hebt.

LET OP

Er worden kleine onderdelen gebruikt bij het in elkaar zetten van dit meubel.

Houd deze losse onderdelen tijdens de montage uit de buurt van jonge kinderen om verstikkingsgevaar te voorkomen.

INFORMATIE

- Wij raden aan om dit meubel in de ruimte te monteren waar het zal worden gebruikt.
- Zorg ervoor dat u de juiste gereedschappen, voldoende ruimte en een schone, droge ondergrond heeft voordat u begint.
- Verwijder al het verpakkingsmateriaal en plaats elk onderdeel op de kartonnen doos of op een schone vloer om krassen te voorkomen.
- Controleer de verpakking en zorg ervoor dat u alle onderdelen hebt zoals vermeld.
- Zorg ervoor dat dit product volledig is gemonteerd zoals afgebeeld voordat u het gebruikt.
- Controleer of alle schroeven en bouten goed zijn aangedraaid en doe dit regelmatig.
- Gereedschap is niet inbegrepen, tenzij anders vermeld in de onderdelenlijst.
- Dit product is geschikt voor kinderen in de leeftijdsgroep waarvoor het ontworpen is.
- Dit product is geschikt voor kinderen vanaf 13 jaar.

WAARSCHUWINGEN

- Gebruik dit product alleen op een stevige en vlakke ondergrond.
- Houd kleine onderdelen buiten het bereik van kinderen.
- Zorg ervoor dat de poten/basis in contact blijven met de vloer.
- GEBRUIK GEEN elektrisch gereedschap voor de montage van dit product.
- DRAAI GEEN schroeven vast voordat de onderdelen zijn gemonteerd of zoals aangegeven in deze handleiding.
- DRAAI GEEN schroeven of bouten te strak aan.
- GEBRUIK DIT PRODUCT NIET als onderdelen ontbreken, beschadigd of versleten zijn.
- GA NIET op het product zitten, staan of klimmen.
- Gebruik de meegeleverde muurbevestigingsriemen om ongelukken en ernstig letsel bij omvallen te voorkomen.
- Als er wandbevestigingen zijn meegeleverd, controleer dan altijd of de wand vrij is van elektrische leidingen, water- of gasbuizen voordat u boort.
- De meegeleverde bevestigingen zijn geschikt voor massieve muren. Voor andere soorten muren moeten geschikte bevestigingen apart worden aangeschaft. Raadpleeg bij twijfel een gekwalificeerde vakman.
- Montage mag uitsluitend worden uitgevoerd door een bekwaam volwassene.

ONDERHOUD EN VERZORGING

- Alleen schoonmaken met een vochtige doek en een mild reinigingsmiddel. Gebruik geen bleekmiddel of schurende schoonmaakmiddelen.
- Controleer regelmatig of er geen losse schroeven zijn.
- Dit product mag niet met het huisvuil worden weggegooid. Breng het naar een gemeentelijk afvalinzamelpunt.

HANDIGE TIPS

- Monteer alle onderdelen en bouten losjes tijdens de montage. Draai de bouten pas volledig vast als het product volledig gemonteerd is.
- Controleer regelmatig of alle bouten en bevestigingen goed zijn vastgedraaid.



SAFETY AND CARE ADVICE

VIKTIGT

Läs dessa instruktioner noggrant innan du påbörjar monteringen.

Läs igenom detta blad innan du börjar montera för att bekanta dig med de olika stegen i konstruktionen.

Spara dessa instruktioner för framtida bruk.

Öppna försiktigt förpackningen och kontrollera innehållet mot listan över delar och tillbehör.

Kasta inte bort någon förpackning förrän du är säker på att alla nödvändiga delar finns med.

FÖRSIKTIGHET

Små delar används vid montering av denna produkt.

Dessa lösa föremål ska hållas utom räckhåll för små barn under monteringen för att undvika kvävningsrisk.

INFORMATION

- Vi rekommenderar att denna produkt monteras i det rum där den ska användas.
- Innan du börjar, se till att du har rätt verktyg, gott om utrymme och en ren, torr plats att arbeta på.
- Packa upp allt emballage och placera varje komponent på kartongen eller på ett rent golv för att undvika repor.
- Kontrollera förpackningen och säkerställ att du har alla listade delar.
- Se till att produkten är helt monterad enligt instruktionerna innan användning.
- Kontrollera att alla skruvar och bultar är åtdragna och inspektera regelbundet.
- Verktyg medföljer inte om det inte anges i listan över delar.
- Produkten är lämplig för barn i den åldersgrupp som den är designad för.
- Produkten är lämplig för barn från 13 år och uppåt.

VARNINGAR

- Denna produkt ska endast användas på ett plant och stabilt golv.
- Förvara små delar utom räckhåll för barn.
- Se till att benen/basen har kontakt med golvet.
- ANVÄND INTE elverktyg för att montera produkten.
- DRA INTE ÅT skruvarna förrän alla delar är monterade eller enligt instruktionerna i denna guide.
- ÖVERDRIV INTE åtdragningen av skruvar eller bultar.
- ANVÄND INTE produkten om delar saknas, är skadade eller slitna.
- KLÄTTRA INTE, sitt inte eller stå inte på produkten.
- Produkten måste fästas i väggen med de medföljande väggbanden för att undvika olyckor och risk för allvarliga skador om den välter.
- Om väggfästen medföljer, kontrollera alltid att väggen som ska borraras är fri från elledningar, vatten- eller gasrör.
- De medföljande fästena är avsedda för massiva väggar. Andra typer av lämpliga fästen måste köpas separat. Vid osäkerhet, kontakta en kvalificerad hantverkare.
- Montering ska endast utföras av en kompetent vuxen.

SKÖTSEL OCH UNDERHÅLL

- Rengör endast med en fuktig trasa och mildt rengöringsmedel. Använd inte blekmedel eller slipande rengöringsmedel.
- Kontrollera med jämna mellanrum att det inte finns några lösa skruvar.
- Denna produkt ska inte kastas med hushållsavfall. Lämnas på återvinningscentral.

TIPS

- Montera alla delar och bultar löst under monteringen. Dra åt dem helt först när hela produkten är färdigmonterad.
- Kontrollera regelbundet att alla bultar och fästen är korrekt åtdragna.

SAFETY AND CARE ADVICE



WAŻNE

Przed rozpoczęciem montażu dokładnie przeczytaj tę instrukcję.

Zapoznaj się z tym arkuszem przed montażem, aby lepiej zrozumieć poszczególne etapy konstrukcji.

Zachowaj instrukcję do przyszłego użytku.

Ostrożnie otwórz opakowanie i sprawdź zawartość zgodnie z listą części i akcesoriów.

Nie wyrzucaj żadnych elementów opakowania, dopóki nie upewnisz się, że posiadasz wszystkie niezbędne części do montażu.

OSTROŻNIE

W trakcie montażu używane są małe elementy.

Drobne części należy trzymać z dala od małych dzieci, aby uniknąć ryzyka zadławienia.

INFORMACJE

- Zalecamy, aby montaż produktu odbywał się w pomieszczeniu, w którym będzie on używany.
- Przed rozpoczęciem upewnij się, że masz odpowiednie narzędzia, wystarczająco dużo miejsca oraz czystą i suchą powierzchnię roboczą.
- Rozpakuj wszystkie materiały i umieść poszczególne elementy na kartonie lub czystej podłodze, aby zapobiec ich porysowaniu.
- Sprawdź zawartość opakowania i upewnij się, że masz wszystkie wymienione części.
- Upewnij się, że produkt został całkowicie złożony zgodnie z ilustracjami przed jego użyciem.
- Sprawdź, czy wszystkie śruby i śruby z nakrętkami są dokręcone, i regularnie je kontroluj.
- Narzędzia nie są dołączone, chyba że zostało to zaznaczone w wykazie części.
- Produkt jest odpowiedni dla dzieci w wieku, dla którego został zaprojektowany.
- Produkt jest przeznaczony dla dzieci w wieku 13 lat i starszych.

OSTRZEŻENIA

- Produkt należy umieszczać tylko na stabilnej i równej powierzchni.
- Trzymaj małe elementy poza zasięgiem dzieci.
- Upewnij się, że nogi/podstawa pozostają w kontakcie z podłożem.
- **NIE UŻYWAJ** narzędzi elektrycznych do montażu tego produktu.
- **NIE DOKRĘCAJ** śrub, dopóki wszystkie części nie zostaną zmontowane, lub jeśli instrukcja nie zaleca inaczej.
- **NIE PRZEKRĘCAJ** śrub ani śrub z nakrętkami.
- **NIE UŻYWAJ** produktu, jeśli brakuje części, są one uszkodzone lub zużyte.
- **NIE SIADAJ**, nie wspinasz się ani nie stawaj na produkcie.
- Produkt musi być przymocowany do ściany za pomocą dołączonych pasków, aby zapobiec przewróceniu się i potencjalnym urazom.
- Jeśli dołączono elementy do montażu na ścianie, zawsze upewnij się, że miejsce wiercenia nie zawiera przewodów elektrycznych, rur z wodą ani gazem.
- Dołączone kołki są przeznaczone do ścian pełnych. Do innych typów ścian należy dobrać odpowiednie mocowania. W razie wątpliwości skonsultuj się z wykwalifikowanym fachowcem.
- Montaż powinien być przeprowadzony wyłącznie przez kompetentną osobę dorosłą.

PIELEĘGNACJA I KONSERWACJA

- Czyść wyłącznie wilgotną szmatką i łagodnym detergentem. Nie używaj wybielaczy ani środków ściernych.
- Regularnie sprawdzaj, czy wszystkie śruby są dobrze dokręcone.
- Tego produktu nie należy wyrzucać z odpadami komunalnymi. Oddaj go do lokalnego punktu zbiórki odpadów.

PRAKTYCZNE WSKAZÓWKI

- Podczas montażu dokręcaj śruby i elementy tylko lekko. Dokręć je całkowicie dopiero po zakończeniu montażu całości.
- Regularnie sprawdzaj i upewnij się, że wszystkie śruby i mocowania są dobrze zamocowane.

Exploded view

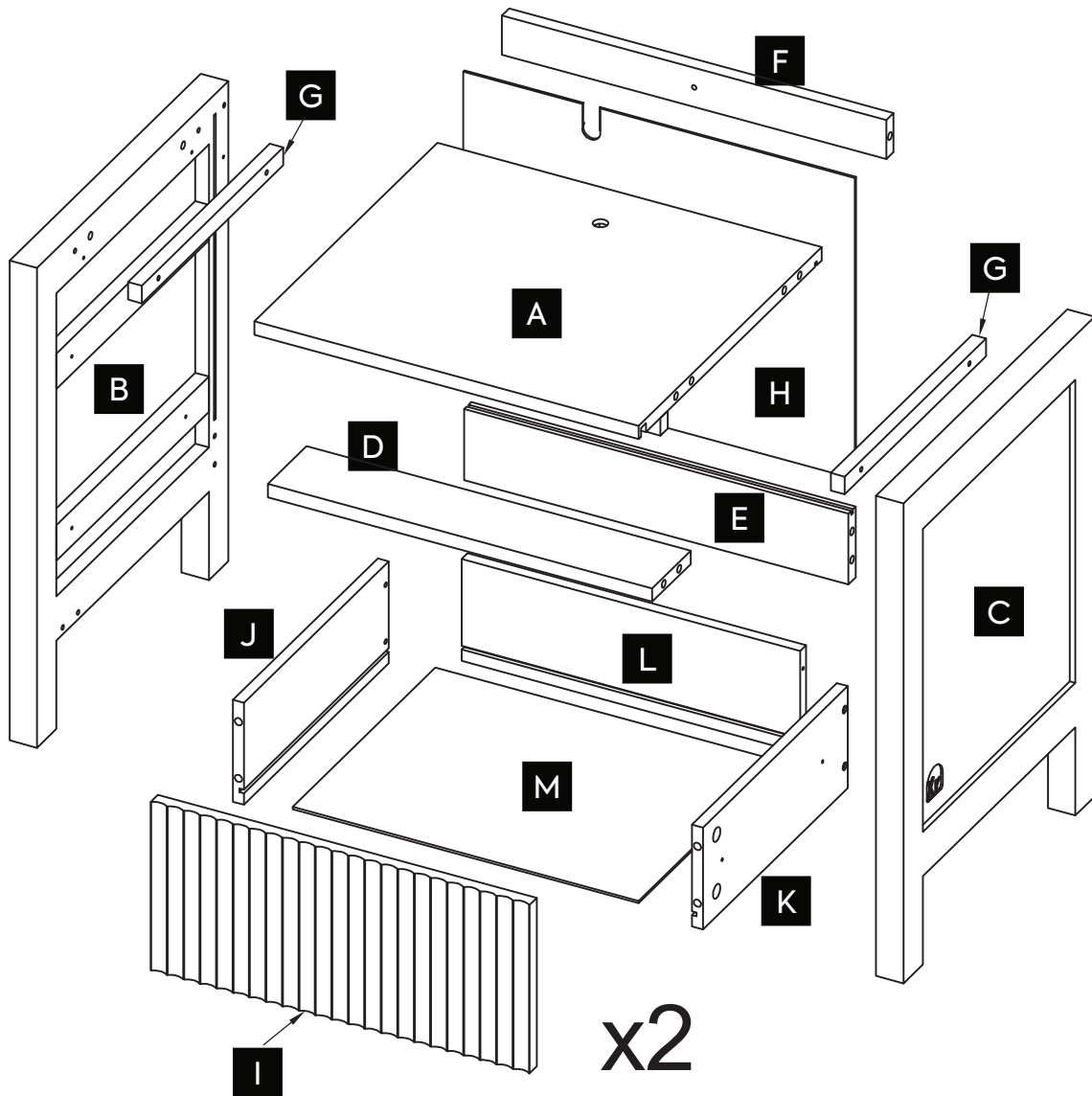

Tools Required:

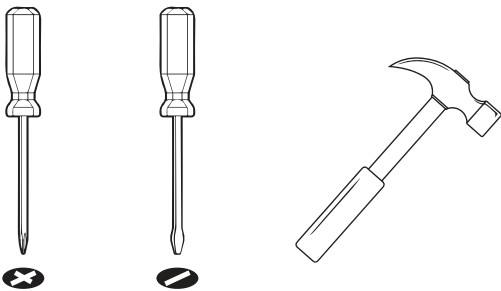

Not Provided

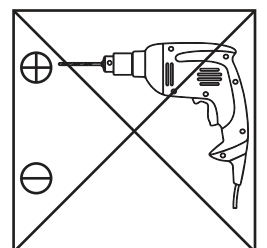

Parts

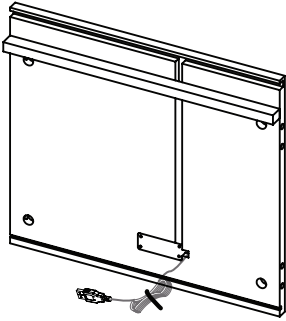

A : Top Panel x1

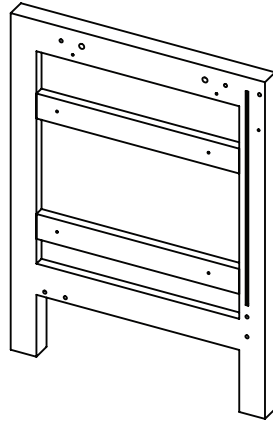

B : Left Side Frame x1

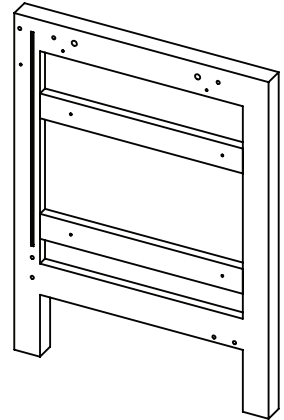

C : Right Side Frame x1

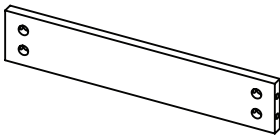

D : Lower Front Rail x1

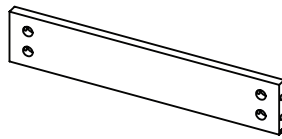

E : Lower Back Rail x1

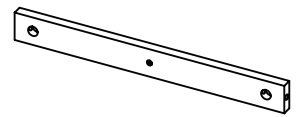

F : Upper Back Rail x1

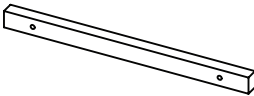

G : Support Rail x2

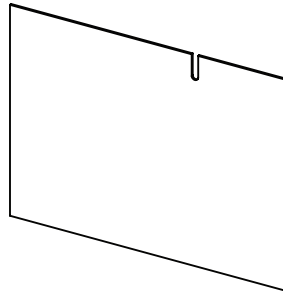

H : Back Panel x1

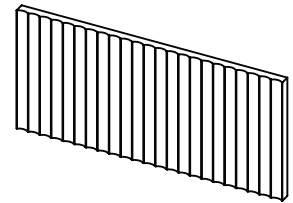

I : Drawer Front x2

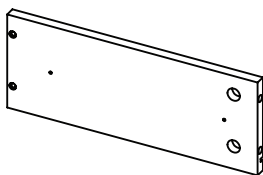

**J : Drawer Side Panel
Left x2**

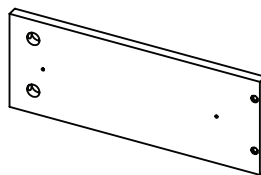

**K : Drawer Side Panel
Right x2**

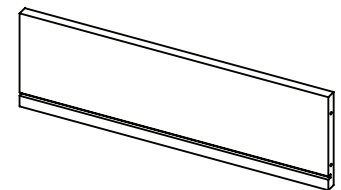

L : Drawer Back Panel x2

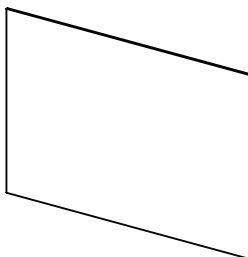

M : Drawer Base Panel x2

Fittings

0 10 20 30 40 50 60 70 80

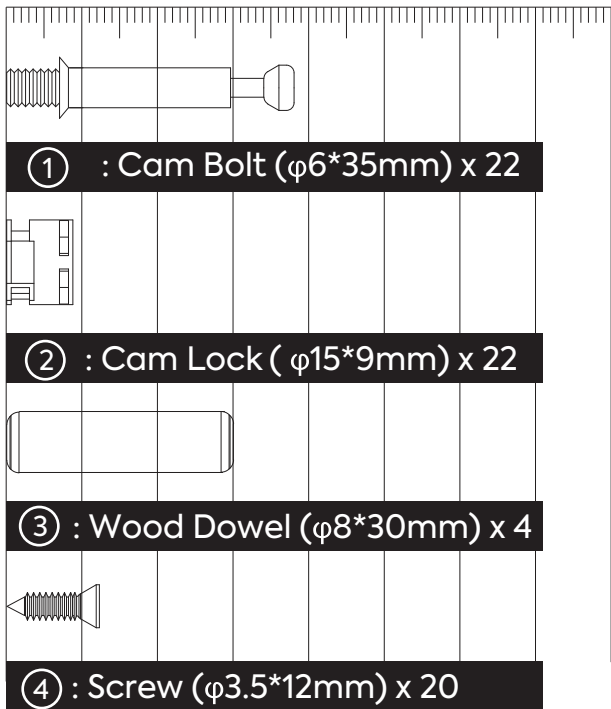

0 10 20 30 40 50 60 70 80

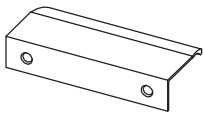
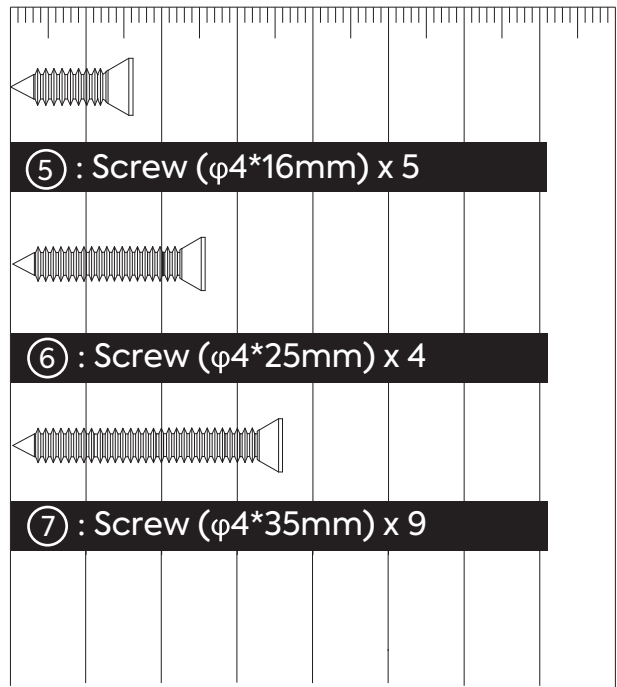

⑧ : Handle x 2

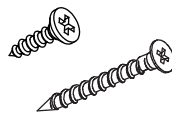

⑨ : Wall Fixing Hardware Set x 2

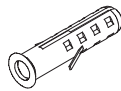

⑩ : Locking Wedge for Back Panel x 5

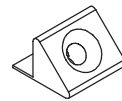

11a



11b

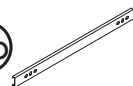

⑪ : Drawer Runner x 4

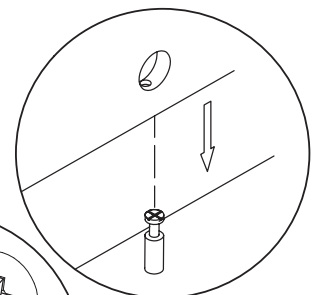
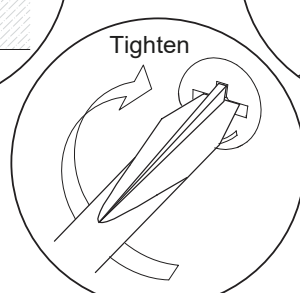
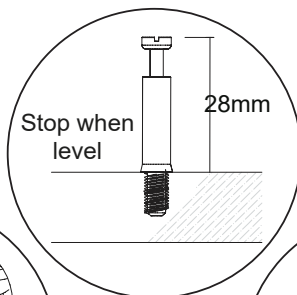
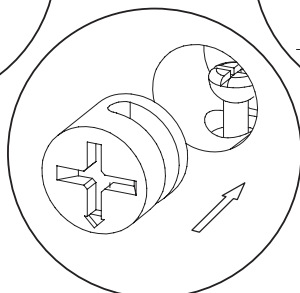
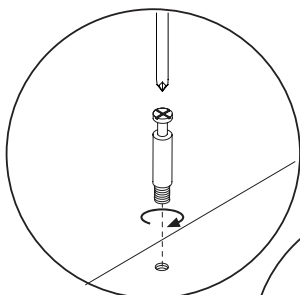

1.

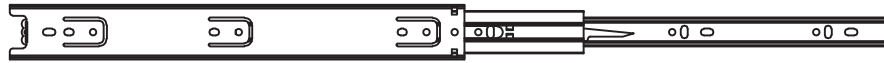
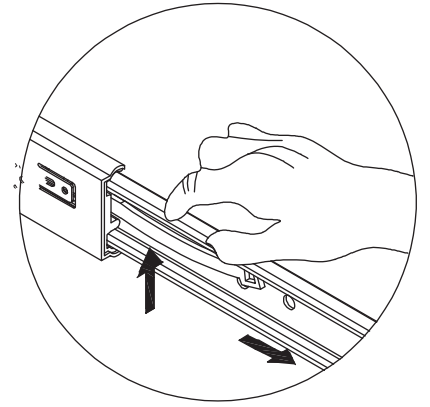

11a



11b



11a



11b

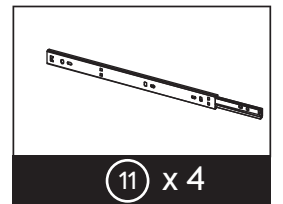

2.

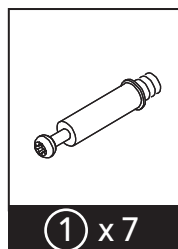
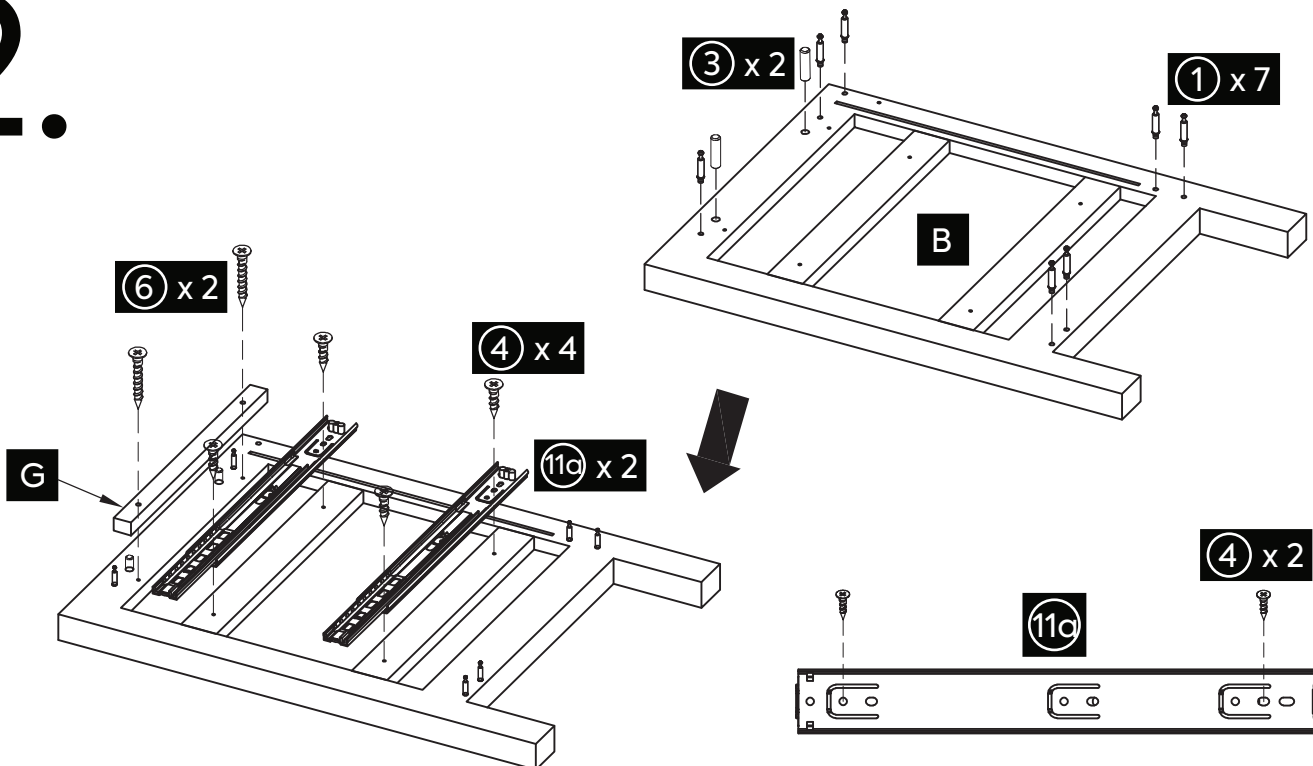

1 x 7

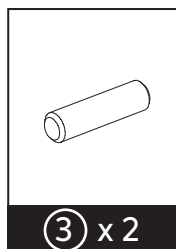

3 x 2

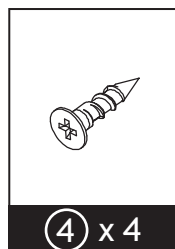

4 x 4

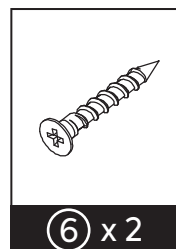

6 x 2

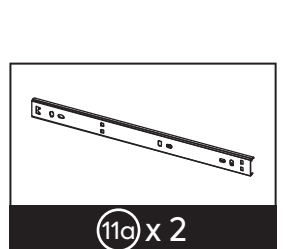

11a x 2



3.

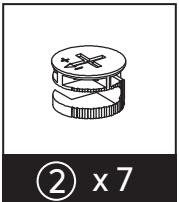
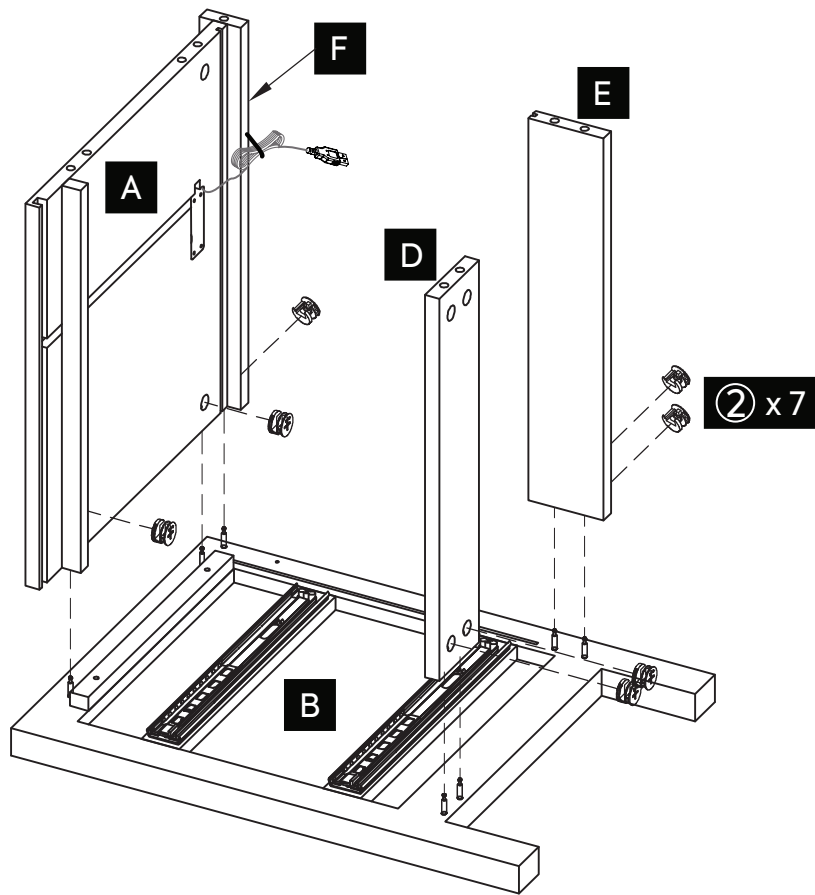

4.

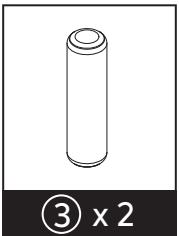
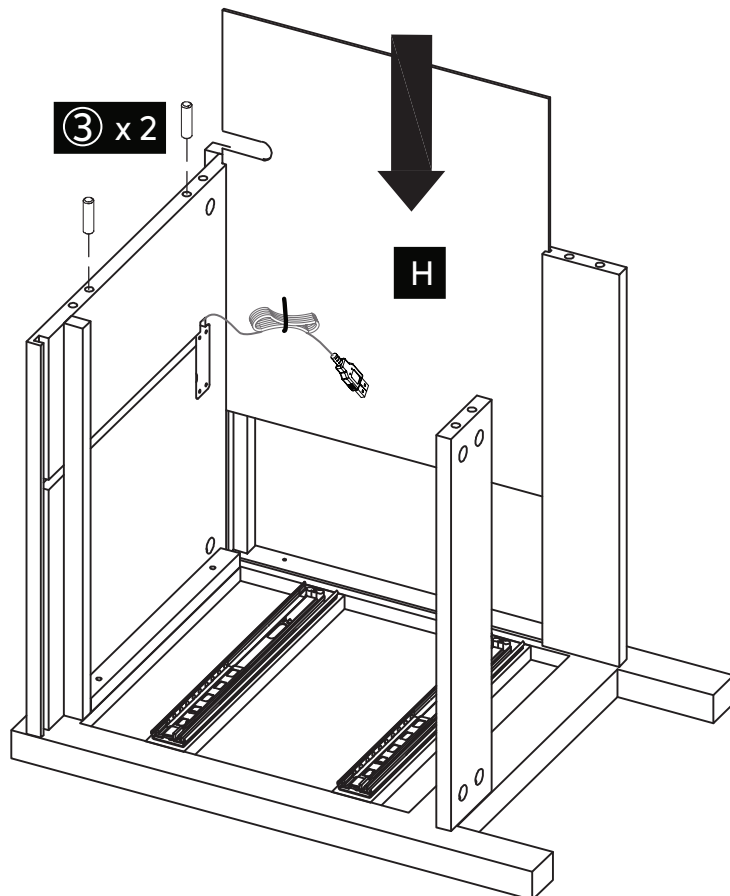

5.

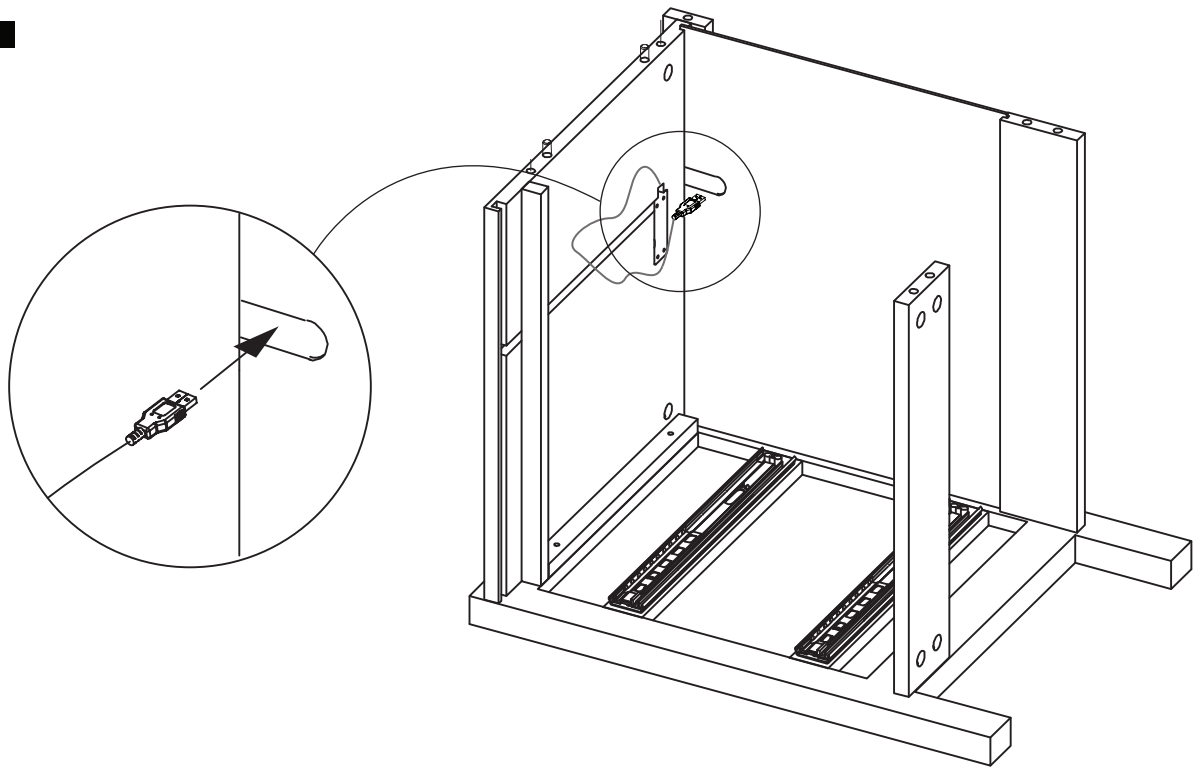

6.

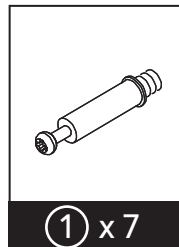
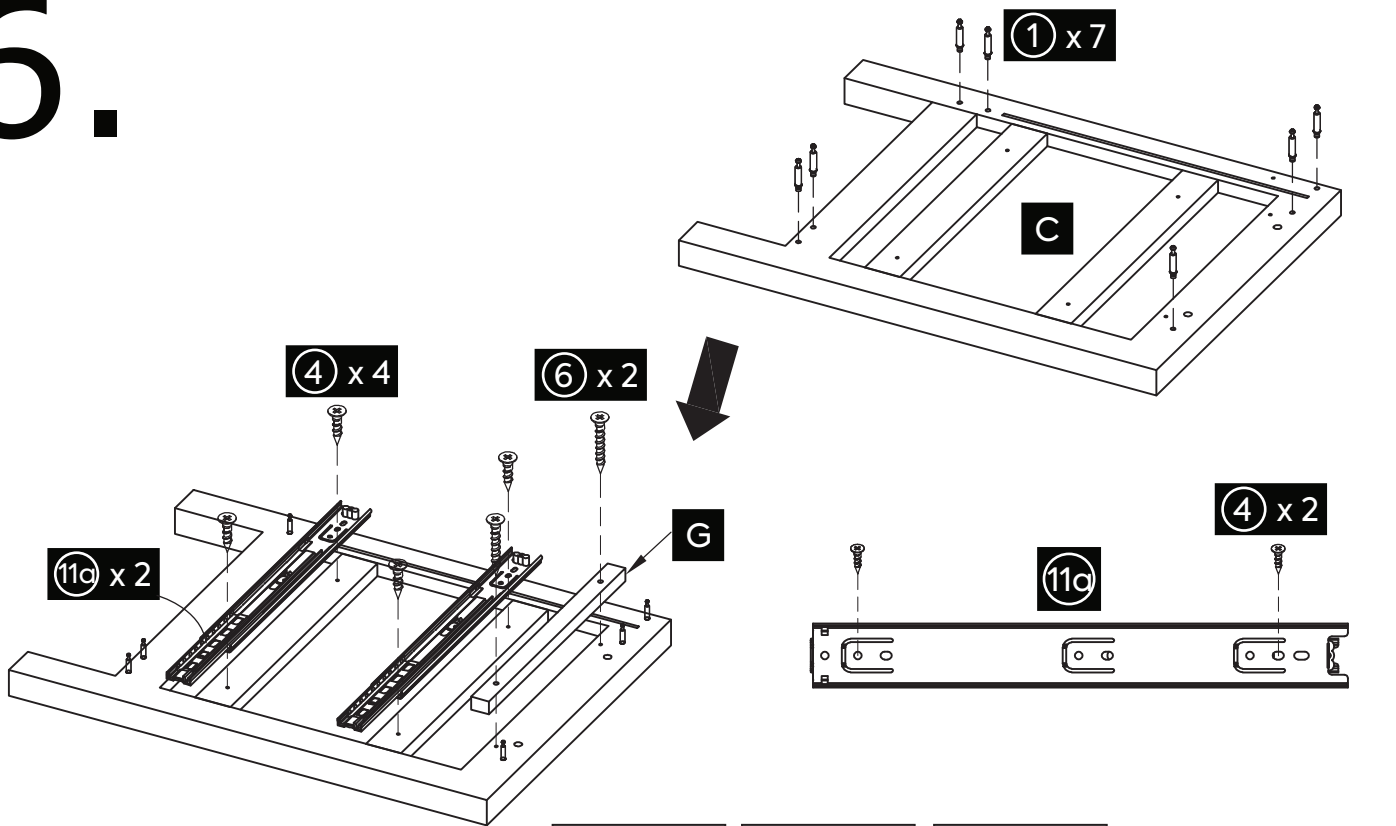

① x 7

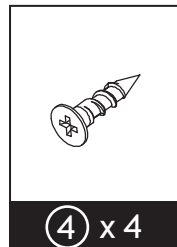

④ x 4

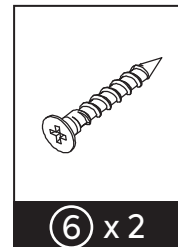

⑥ x 2

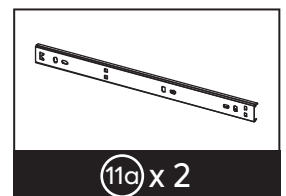

⑪a x 2

7.

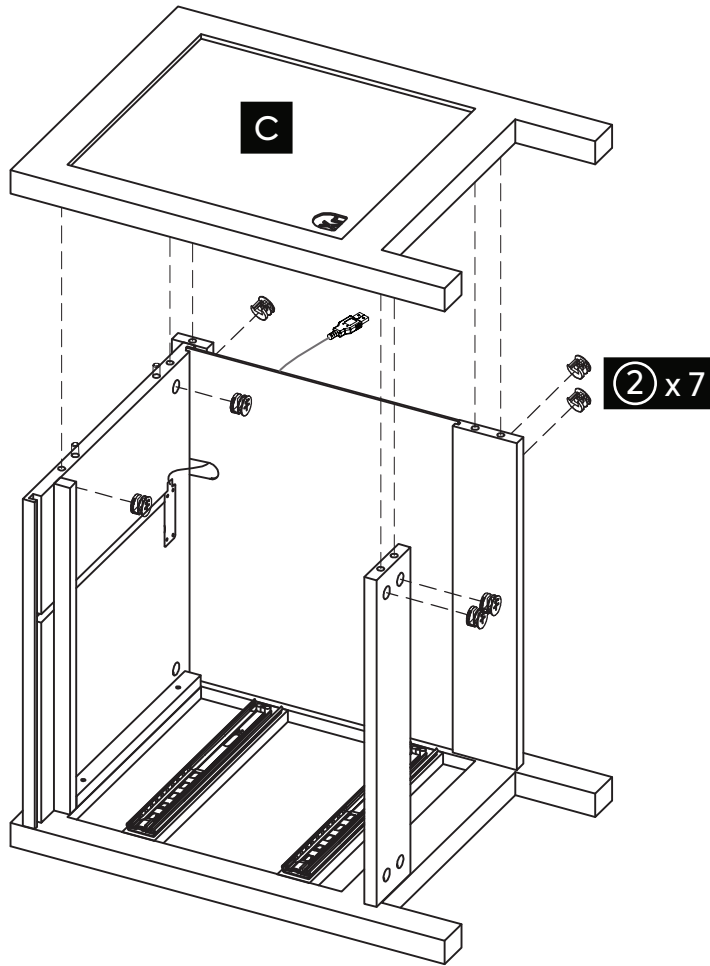

8.

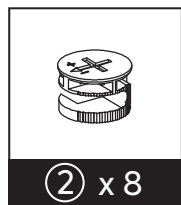
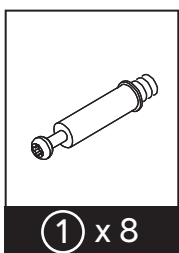
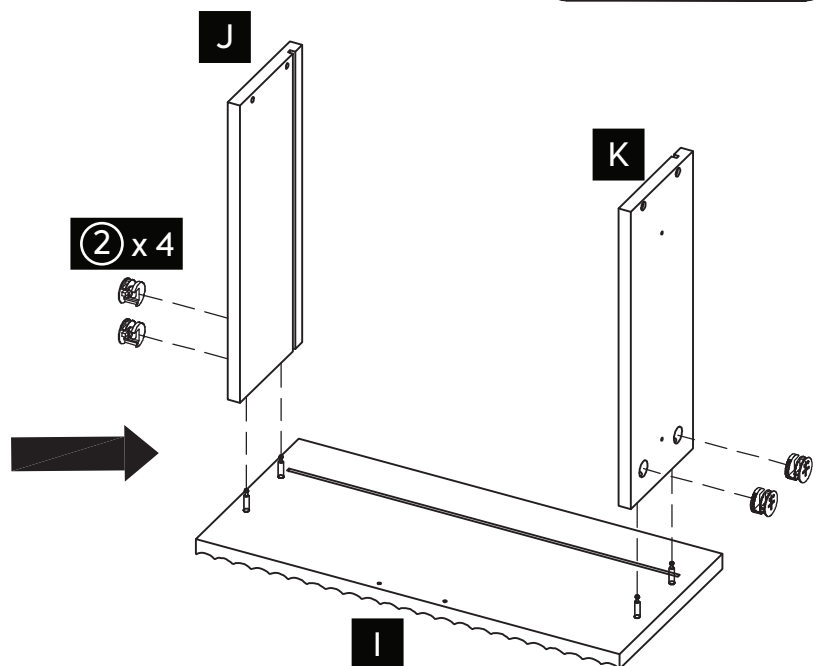
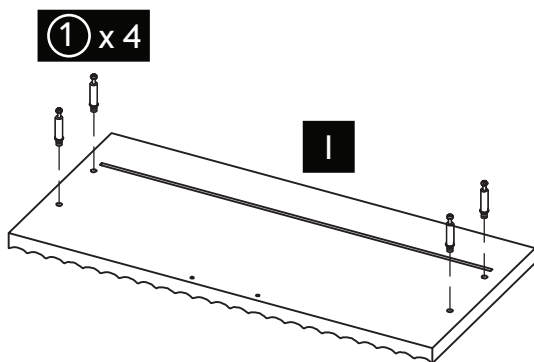

11.

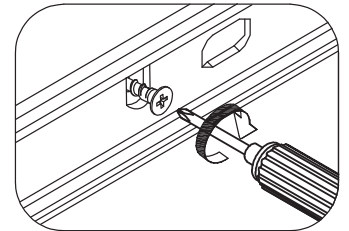
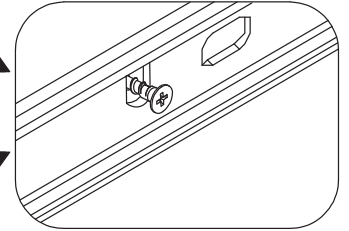
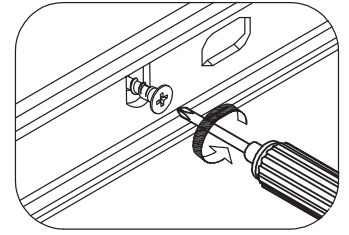
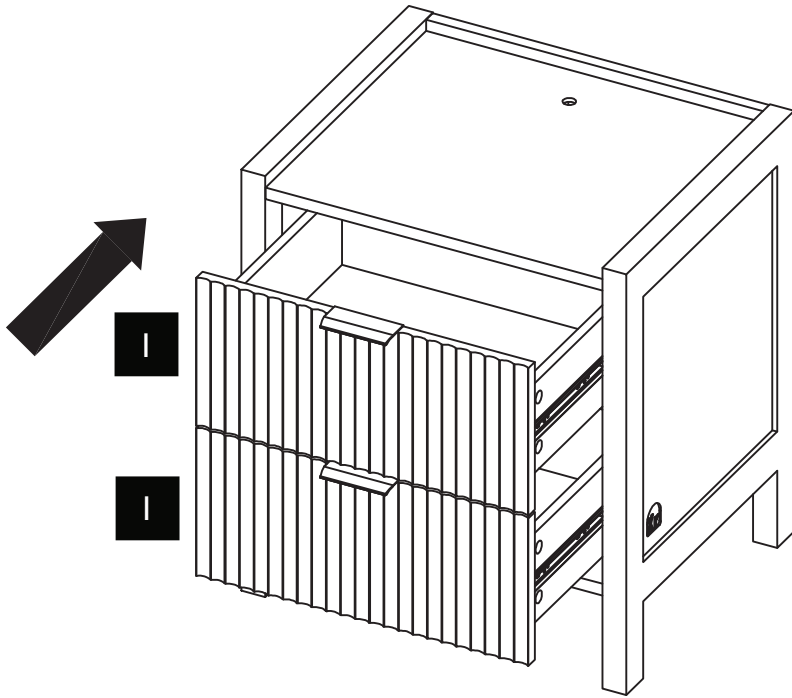
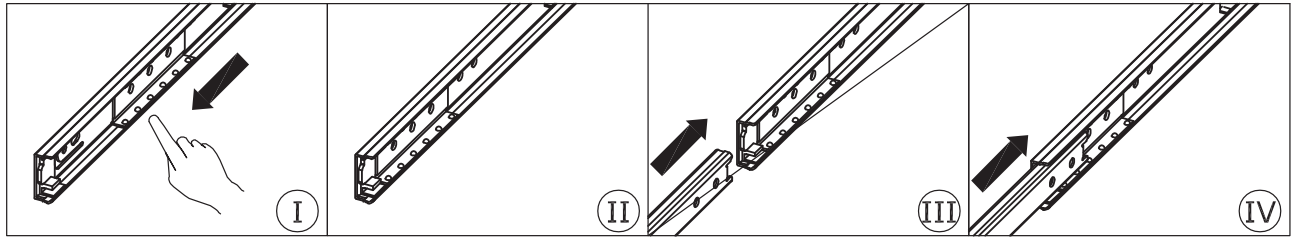

12.

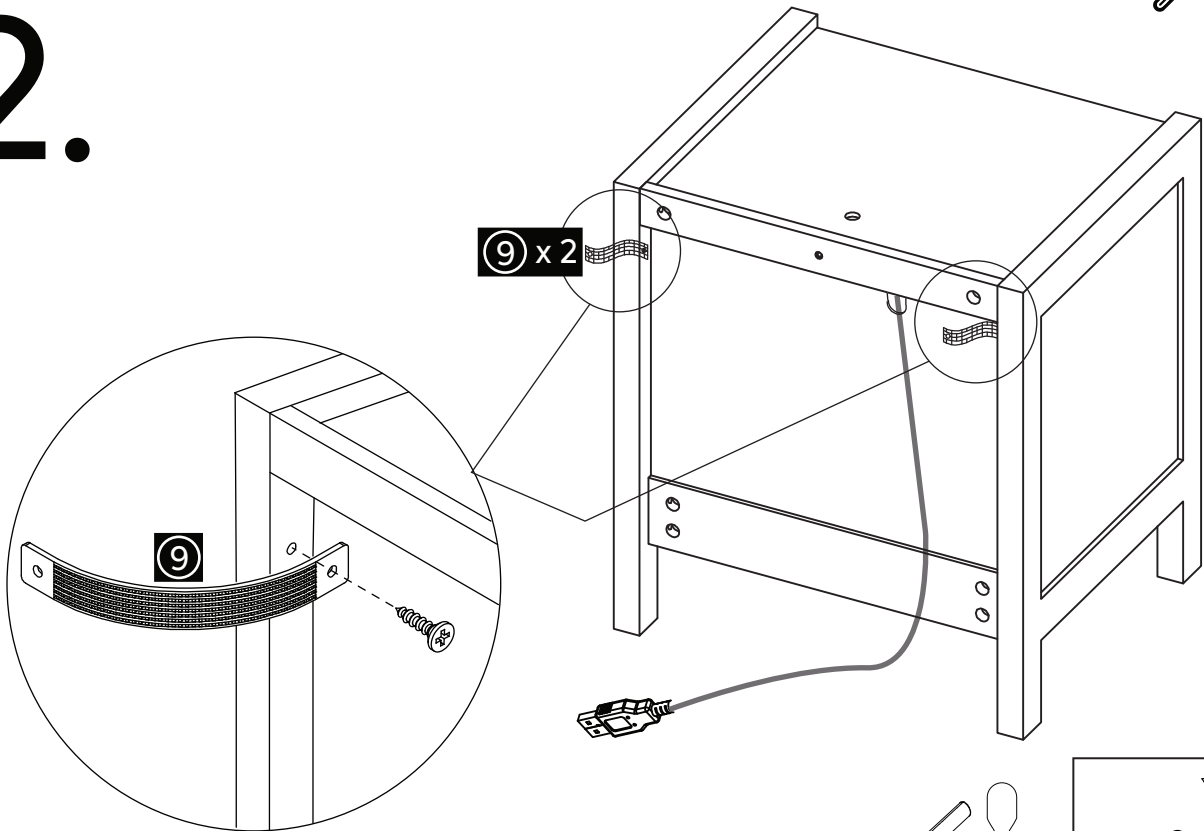

9 x 2

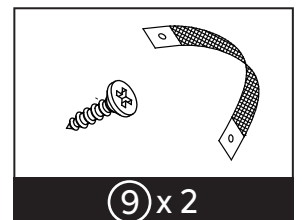
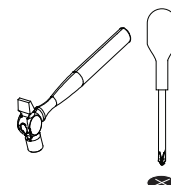

13.

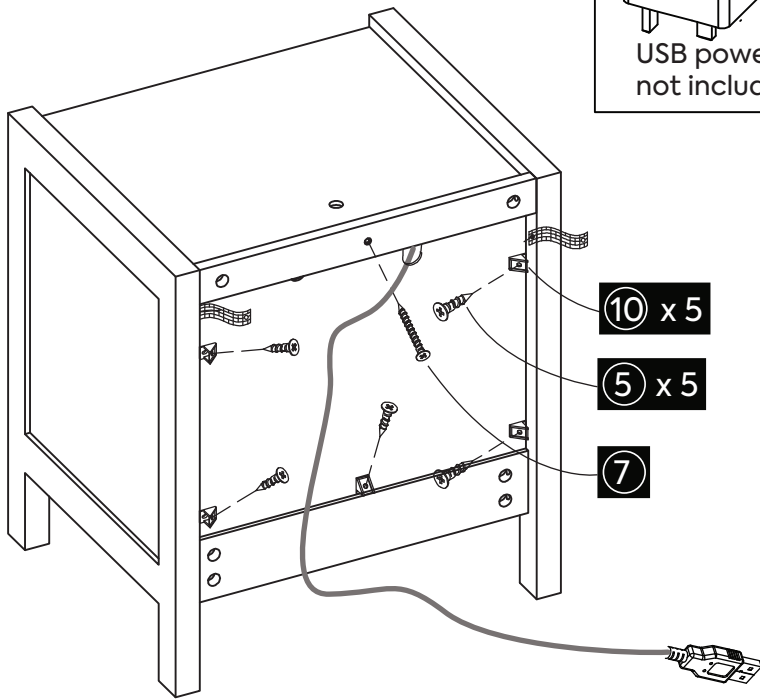
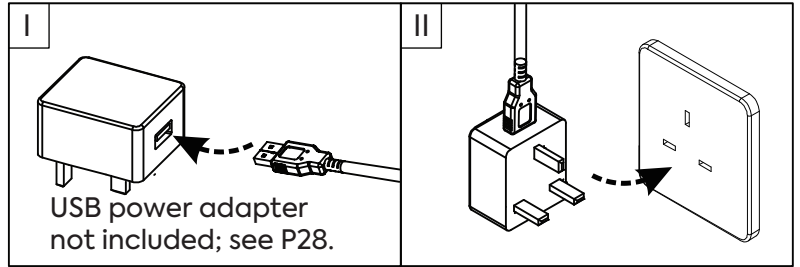

10 x 5

5 x 5

7

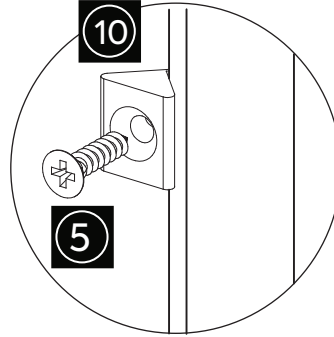

10

5

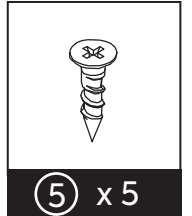

5 x 5

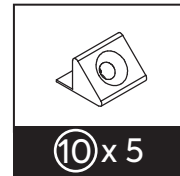

10 x 5

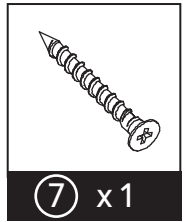

7 x 1

14.

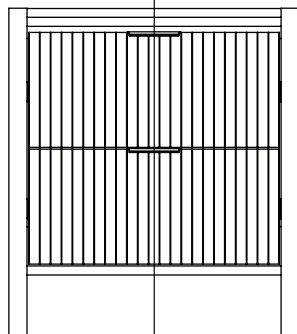
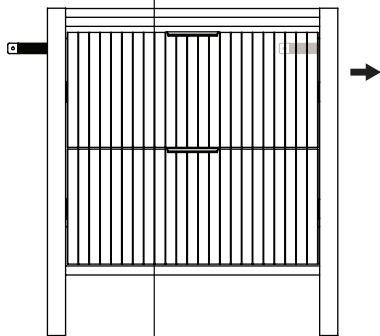
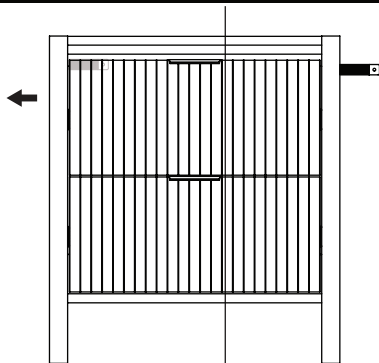

C

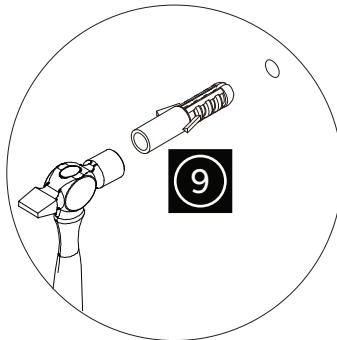

9

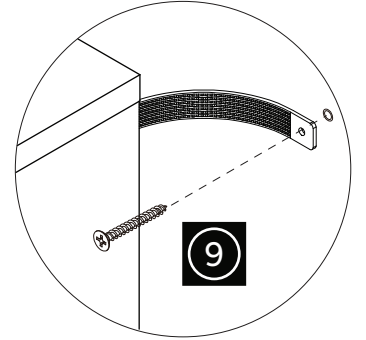

9

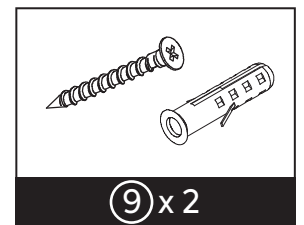
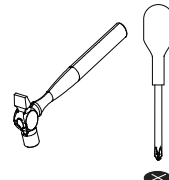
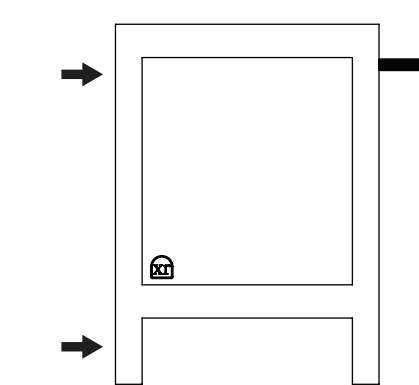

9 x 2



A GUIDE TO WALL MOUNTING & FIXINGS

Important note:

If plastic wall plugs are supplied with your product:

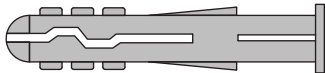

- These are only suitable for use in masonry walls.
- If you are in any doubt about the correct wall plugs for your wall, seek professional advice.
- Failure of the product due to using incorrect fixings is the responsibility of the installer.



Important: When drilling into walls always check that there are no hidden wires or pipes etc.

Make sure that the screws and wall plugs being used are suitable for supporting your unit. Consult a qualified tradesperson if you are unsure.

Hints:

1. General rule:  Always use a large screw and wall plug if you are not sure.
2. Ensure you use the recommended drill bit to match the wall plug and hole size.
3. Ensure you drill the hole horizontally, do not force the drill or enlarge the hole.
4. Take extra care when drilling high walls, ceilings and ceramic tiles. Ensure wall plugs are inserted beyond the thickness of the ceramic tiles to avoid the tiles splitting or cracking.
5. Ensure wall plugs are well fitted and are a tight fit in the drill hole.

Types of walls

You can use one of the following types of wall plug if your walls are made of brick, breeze block, concrete, stone or wood.

No.1 "General Purpose" wall plug

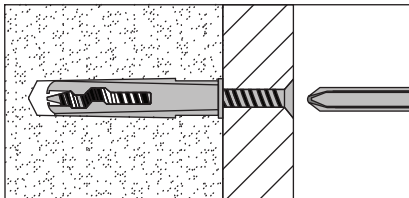

Generally aerated blocks should not be used to support heavy loads, use a specialist fitting in this case. For light loads, general purpose wall plugs can be used.

No.2 "Plasterboard" wall plug

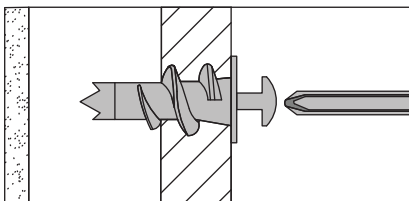

For use when attaching light loads on to plasterboard partitions.

No.3 "Cavity Fixing" wall plug

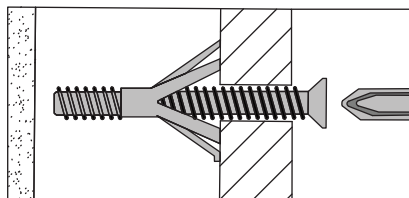

For use with plasterboard partitions or hollow wooden doors.

No.4 "Cavity Fixing-Heavy Duty" wall plug

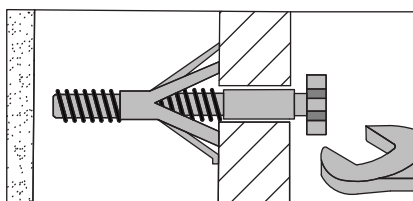

For use when fitting or supporting heavy loads such as shelving, wall cabinets and coat racks.

No.5 "Hammer Fixing" wall plug

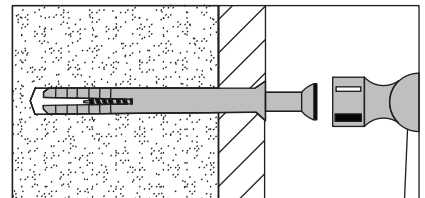

For use with walls stuck with plasterboard. The hammer fixing allows it to be fixed to the wall rather than the plasterboard. Always check the fixing is secure to the retaining wall.

No.6 "Shield Anchor" wall plug Heavy load

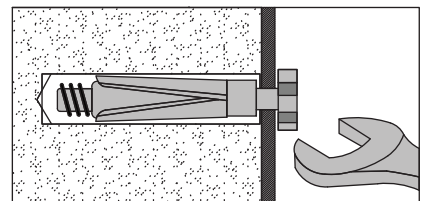

For use with heavier loads such as TV & HiFi speakers and satellite dishes etc.



Care & Maintenance

Safety: Always check the fitting and location to ensure your safety in and around the home.

Fitting: From time to time check the fitting to ensure the wall plugs or screws do not become loose.

EIN LEITFADEN ZUR WANDMONTAGE UND-BEFESTIGUNG

Wichtiger Hinweis:

Wenn Ihrem Produkt Kunststoffdübel beiliegen:

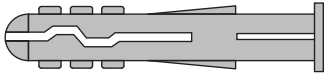

- Diese sind nur für den Einsatz in Mauerwerkswänden geeignet.
- Wenn Sie Zweifel haben, welche Dübel für Ihre Wand geeignet sind, lassen Sie sich professionell beraten.
- Für Ausfälle des Produkts aufgrund der Verwendung falscher Befestigungen ist der Installateur verantwortlich.



Wichtig: Achten Sie beim Bohren in Wände immer darauf, dass keine Kabel oder Rohre versteckt sind.

Stellen Sie sicher, dass die verwendeten Schrauben und Dübel für die Befestigung Ihres Geräts geeignet sind. Wenn Sie sich nicht sicher sind, wenden Sie sich an einen qualifizierten Handwerker.

Hinweise:

1. Allgemeine Regel:  Wenn Sie sich nicht sicher sind, verwenden Sie immer eine große Schraube und einen Dübel.
2. Stellen Sie sicher, dass Sie den empfohlenen Bohrer verwenden, der zum Dübel und zur Lochgröße passt.
3. Stellen Sie sicher, dass Sie das Loch horizontal bohren, üben Sie keine Gewalt aus und vergrößern Sie das Loch nicht.
4. Seien Sie beim Bohren von hohen Wänden, Decken und Keramikfliesen besonders vorsichtig. Stellen Sie sicher, dass Dübel über die Dicke der Keramikfliesen hinaus eingesetzt werden, um ein Splintern oder Reißen der Fliesen zu vermeiden.
5. Stellen Sie sicher, dass die Dübel gut sitzen und fest im Bohrloch sitzen.

Arten von Wänden

Sie können einen der folgenden Dübeltypen verwenden, wenn Ihre Wände aus Ziegeln, Porenbeton, Beton, Stein oder Holz bestehen.

Nr. 1 „Allzweck“-Wandstecker

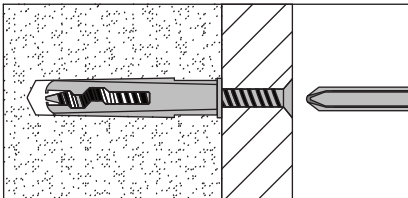

Im Allgemeinen sollten belüftete Blöcke nicht zum Tragen schwerer Lasten verwendet werden. Verwenden Sie in diesem Fall eine spezielle Armatur. Für leichte Lasten können Allzweck-Wanddübel verwendet werden.

Nr. 2 „Gipskarton“-Wanddübel

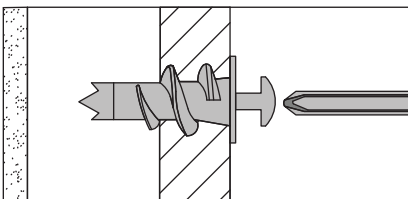

Zur Verwendung bei der Befestigung leichter Lasten an Gipskarton-Trennwänden.

Nr. 3 „Cavity Fixing“-Wanddübel

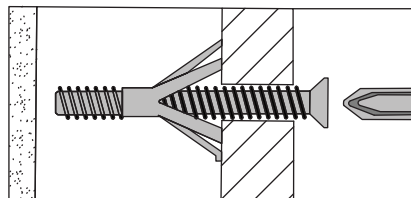

Zur Verwendung mit Gipskarton-Trennwänden oder hohlen Holztüren.

Nr. 4 „Cavity Fixing-Heavy Duty“-Wanddübel

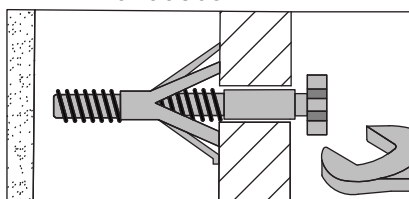

Zur Verwendung bei der Montage oder Unterstützung schwerer Lasten wie Regalen, Wandschränken und Garderobenständern.

Nr. 5 „Hammerbefestigung“-Wanddübel

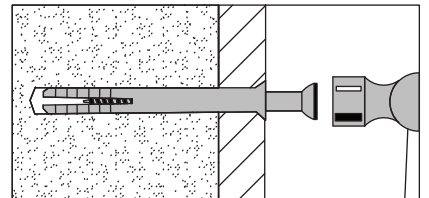

Zur Verwendung bei mit Gipskarton verklebten Wänden. Die Hammerbefestigung ermöglicht die Befestigung an der Wand statt an der Gipskartonplatte. Überprüfen Sie immer, dass die Befestigung an der Stützmauer sicher ist.

Nr. 6 „Shield Anchor“-Wanddübel. Schwere Last

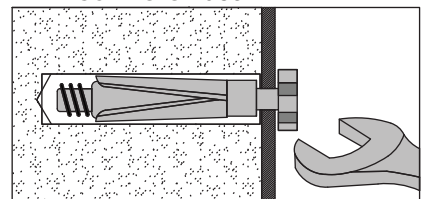

Zur Verwendung mit schwereren Lasten wie TV- und HiFi-Lautsprechern, Satellitenschüsseln usw.



Pflege und Wartung

Sicherheit: Überprüfen Sie immer die Montage und den Standort, um Ihre Sicherheit im und um das Haus herum zu gewährleisten.

Montage: Überprüfen Sie von Zeit zu Zeit die Montage, um sicherzustellen, dass sich die Dübel oder Schrauben nicht lösen.

UN GUIDE SUR LE MONTAGE MURAL ET LES FIXATIONS

Note importante:

Si des chevilles murales en plastique sont fournies avec votre produit :

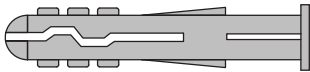

- Ceux-ci ne conviennent que pour une utilisation dans les murs en maçonnerie.
- Si vous avez des doutes sur les chevilles murales adaptées à votre mur, demandez conseil à un professionnel.
- La défaillance du produit due à l'utilisation de fixations incorrectes relève de la responsabilité de l'installateur.



Important: lorsque vous percez des murs, vérifiez toujours qu'il n'y a pas de fils ou de tuyaux cachés.

Assurez-vous que les vis et chevilles utilisées sont adaptées au support de votre appareil. Consultez un artisan qualifié en cas de doute.

Astuces:

1. Règle générale:  utilisez toujours une grosse vis et une cheville murale en cas de doute.
2. Assurez-vous d'utiliser le foret recommandé pour correspondre à la cheville murale et à la taille du trou.
3. Assurez-vous de percer le trou horizontalement, ne forcez pas la perceuse et n'agrandissez pas le trou.
4. Faites particulièrement attention lorsque vous percez des murs hauts, des plafonds et des carreaux de céramique. Assurez-vous que les chevilles murales sont insérées au-delà de l'épaisseur des carreaux de céramique pour éviter que les carreaux ne se fendent ou ne se fissurent.
5. Assurez-vous que les chevilles murales sont bien installées et bien ajustées dans le trou de perçage.

Types de murs

Vous pouvez utiliser l'un des types de chevilles murales suivants si vos murs sont en brique, parpaing, béton, pierre ou bois.

Cheville murale n°1 « Usage Général »

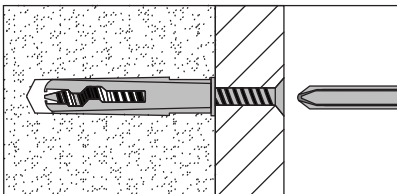

En général, les blocs aérés ne doivent pas être utilisés pour supporter de lourdes charges, utilisez dans ce cas un raccord spécialisé. Pour les charges légères, des chevilles murales à usage général peuvent être utilisées.

Cheville n°2 « Plaque de plâtre »

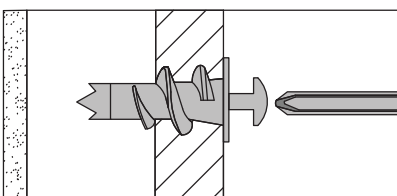

À utiliser pour fixer des charges légères sur des cloisons en plaques de plâtre.

Cheville murale n°3 « Fixation de cavité »

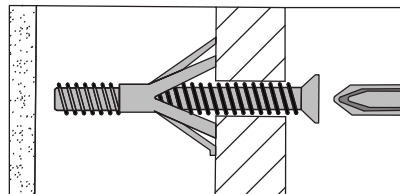

À utiliser avec des cloisons en plaques de plâtre ou des portes creuses en bois.

Cheville murale n°4 « Cavity Fixing-Heavy Duty »

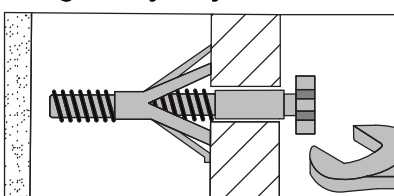

À utiliser pour installer ou supporter des charges lourdes telles que des étagères, des armoires murales et des porte-manteaux.

Cheville murale n°5 « Fixation marteau »

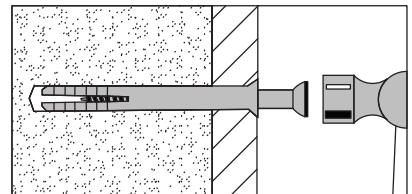

À utiliser avec des murs collés avec des plaques de plâtre. La fixation au marteau permet de le fixer au mur plutôt qu'à la plaque de plâtre. Vérifiez toujours que la fixation est sécurisée au mur de soutènement.

Cheville murale n°6 « Shield Anchor » Charge lourde

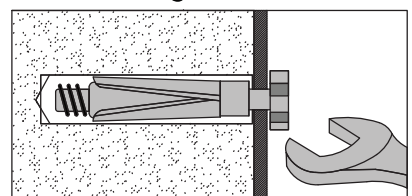

À utiliser avec des charges plus lourdes telles que des enceintes TV et HiFi, des antennes paraboliques, etc.



Entretien et maintenance

Sécurité: vérifiez toujours l'installation et l'emplacement pour garantir votre sécurité dans et autour de la maison.

Montage: Vérifiez de temps en temps le montage pour vous assurer que les chevilles ou les vis ne se desserrent pas.

UNA GUÍA PARA MONTAJE Y FIJACIONES EN LA PARED

Nota IMPORTANTE:

Si se suministran tacos de plástico con su producto:

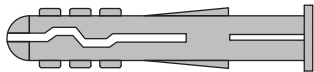

- Sólo son adecuados para su uso en paredes de mampostería.
- Si tiene alguna duda sobre los tacos correctos para su pared, busque asesoramiento profesional.
- El fallo del producto por utilización de fijaciones incorrectas es responsabilidad del instalador.



Importante: Al perforar paredes, compruebe siempre que no haya cables ni tuberías ocultos, etc.

Asegúrese de que los tornillos y tacos utilizados sean adecuados para soportar su unidad. Consulte a un comerciante calificado si no está seguro.

Consejos:

1. Regla general:  utilice siempre un tornillo grande y un taco de pared si no está seguro.
2. Asegúrese de utilizar la broca recomendada para que coincida con el taco de pared y el tamaño del orificio.
3. Asegúrese de perforar el agujero horizontalmente, no fuerce el taladro ni agrande el agujero.
4. Tenga especial cuidado al perforar paredes, techos y baldosas de cerámica altos. Asegúrese de que los tacos se inserten más allá del grosor de las baldosas de cerámica para evitar que las baldosas se partan o agrieten.
5. Asegúrese de que los tacos de pared estén bien colocados y ajustados en el orificio de perforación.

Tipos de paredes

Puede utilizar uno de los siguientes tipos de tacos si sus paredes están hechas de ladrillo, bloque, hormigón, piedra o madera.

Taco de pared de "uso general" n.º 1

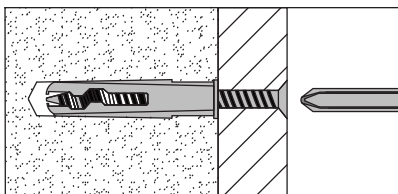

En general, no se deben utilizar bloques aireados para soportar cargas pesadas; en este caso, utilice un accesorio especializado. Para cargas livianas, se pueden usar tacos de pared de uso general.

Taco de pared n.º 2 "placa de yeso"

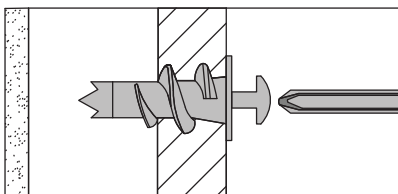

Para usar cuando se fijan cargas ligeras a tabiques de placas de yeso.

Taco de pared No.3 "Fijación de cavidades"

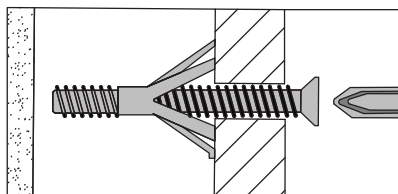

Para uso con tabiques de pladur o puertas huecas de madera.

Taco de pared No.4 "Fijación de cavidades para servicio pesado"

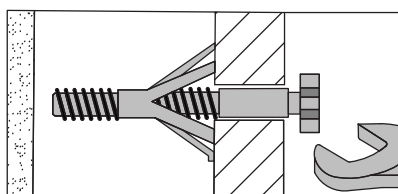

Para usar al instalar o soportar cargas pesadas, como estanterías, armarios de pared y percheros.

Taco de pared N° 5 "Fijación de martillo"

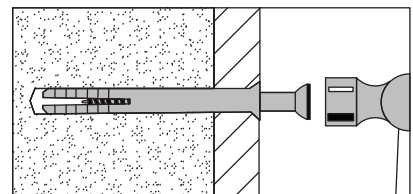

Para uso con paredes pegadas con placas de yeso. La fijación con martillo permite fijarlo a la pared en lugar de a la placa de yeso. Compruebe siempre que la fijación esté segura al muro de contención.

Taco de pared "Shield Anchor" No.6 Carga pesada

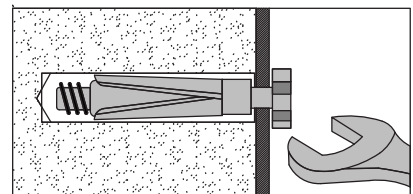

Para uso con cargas más pesadas, como TV, altavoces HiFi, antenas parabólicas, etc.



Cuidado y mantenimiento

Seguridad: compruebe siempre el equipamiento y la ubicación para garantizar su seguridad dentro y alrededor de la casa.

Montaje: Compruebe de vez en cuando el montaje para asegurarse de que los tacos o tornillos no se aflojen.

UNA GUIDA AL MONTAGGIO E AI FISSAGGI A PARETE

Nota importante:

Se con il prodotto vengono forniti tasselli in plastica:

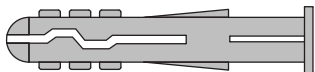

- Questi sono adatti solo per l'uso su pareti in muratura.
- In caso di dubbi sui tasselli corretti per la tua parete, chiedi una consulenza professionale.
- Il guasto del prodotto dovuto all'utilizzo di fissaggi errati è responsabilità dell'installatore.



Importante: quando si effettuano fori nei muri, verificare sempre che non vi siano cavi o tubi nascosti, ecc.

Assicurarsi che le viti e i tasselli utilizzati siano adatti a sostenere l'unità. Consultare un commerciante qualificato se non si è sicuri.

Suggerimenti:

1. Regola generale:  Se non sei sicuro, utilizza sempre una vite grande e un tassello.
2. Assicurarsi di utilizzare la punta da trapano consigliata adatta al tassello e alla dimensione del foro.
3. Assicurarsi di praticare il foro orizzontalmente, non forzare il trapano o allargare il foro.
4. Prestare particolare attenzione durante la foratura di pareti alte, soffitti e piastrelle di ceramica. Assicurarsi che i tasselli siano inseriti oltre lo spessore delle piastrelle di ceramica per evitare che le piastrelle si spezzino o si rompano.
5. Assicurarsi che i tasselli siano ben inseriti e aderiscano perfettamente al foro.

Tipi di muri

È possibile utilizzare uno dei seguenti tipi di tasselli se le pareti sono in mattoni, blocchi di cemento, cemento, pietra o legno.

N.1 Spina a muro "General Purpose".

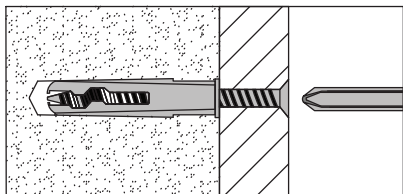

Generalmente i blocchi aerati non devono essere utilizzati per supportare carichi pesanti, in questo caso utilizzare un raccordo specializzato. Per carichi leggeri è possibile utilizzare tasselli per uso generale.

N.2 Tasselli "in cartongesso".

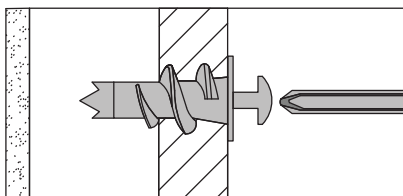

Da utilizzare per fissare carichi leggeri su pareti divisorie in cartongesso.

N.3 Tasselli "Cavity Fixing".

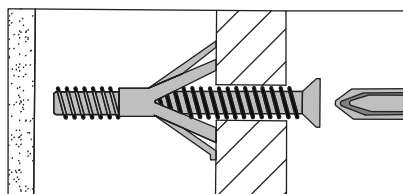

Da utilizzare con pareti divisorie in cartongesso o porte in legno cavo.

N.4 Tasselli a muro "Cavity Fixing-Heavy Duty".

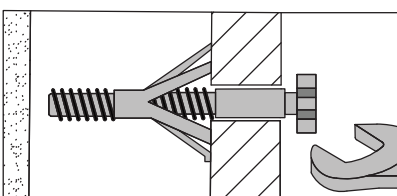

Da utilizzare per montare o sostenere carichi pesanti come scaffali, pensili e appendiabiti.

N.5 Tasselli "Hammer Fixing".

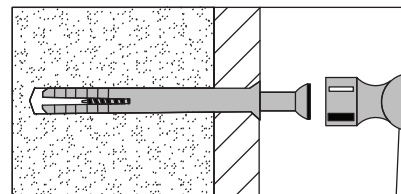

Da utilizzare con pareti incollate con cartongesso. Il fissaggio a martello permette il fissaggio a parete anziché al cartongesso. Controllare sempre che il fissaggio sia sicuro al muro di sostegno.

N.6 Tassello a muro "Shield Anchor" Carico pesante

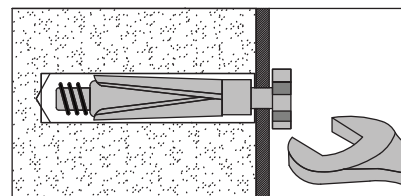

Da utilizzare con carichi più pesanti come altoparlanti TV e HiFi, antenne paraboliche, ecc.



Cura e manutenzione

Sicurezza: controlla sempre il montaggio e la posizione per garantire la tua sicurezza dentro e fuori casa.

Montaggio: controllare di tanto in tanto il montaggio per garantire che i tasselli o le viti non si allentino.

EEN GIDS VOOR WANDMONTAG EN BEVESTIGINGEN

Belangrijke notitie:

Als er plastic pluggen bij uw product zijn geleverd:

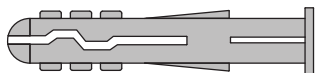

- Deze zijn alleen geschikt voor gebruik in gemetselde muren.
- Als u twijfelt over de juiste pluggen voor uw muur, zoek dan professioneel advies.
- Het falen van het product als gevolg van het gebruik van onjuiste bevestigingen is de verantwoordelijkheid van de installateur.



Belangrijk: Controleer bij het boren in muren altijd of er geen verborgen draden of leidingen zijn.

Zorg ervoor dat de gebruikte schroeven en pluggen geschikt zijn om uw apparaat te ondersteunen. Raadpleeg een gekwalificeerde vakman als u niet zeker bent.

Tips:

1. Algemene regel:  Gebruik altijd een grote schroef en plug als u het niet zeker weet.
2. Zorg ervoor dat u de aanbevolen boor gebruikt die past bij de plug en de gatgrootte.
3. Zorg ervoor dat u het gat horizontaal boort, forceer de boor niet en vergroot het gat niet.
4. Wees extra voorzichtig bij het boren van hoge muren, plafonds en keramische tegels. Zorg ervoor dat pluggen voorbij de dikte van de keramische tegels worden geplaatst om te voorkomen dat de tegels splijten of barsten.
5. Zorg ervoor dat de pluggen goed zijn aangebracht en goed in het boorgat passen.

Soorten muren

U kunt een van de volgende soorten pluggen gebruiken als uw muren zijn gemaakt van baksteen, beton, steen of hout.

Nr.1 "General Purpose"-wandstekker

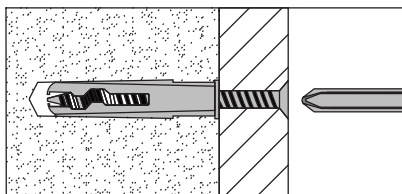

Over het algemeen mogen beluchte blokken niet worden gebruikt om zware lasten te ondersteunen; gebruik in dit geval een speciaal hulpstuk. Voor lichte belastingen kunnen universele pluggen worden gebruikt.

No.2 "Plasterboard" wall plug

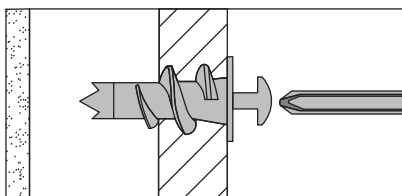

Te gebruiken bij het bevestigen van lichte lasten op gipskartonwanden.

Nr.3 "Cavity Fixing" muurplug

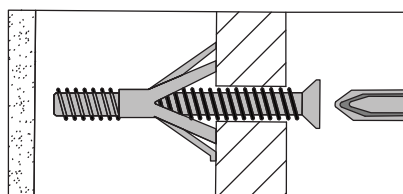

Te gebruiken bij gipskartonwanden of holle houten deuren.

Nr.4 "Cavity Fixing-Heavy Duty" muurplug

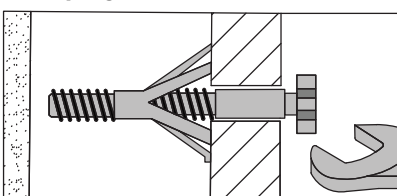

Te gebruiken bij het bevestigen of ondersteunen van zware lasten zoals rekken, wandkasten en kapstokken.

Nr.5 "Hamerbevestiging" muurplug

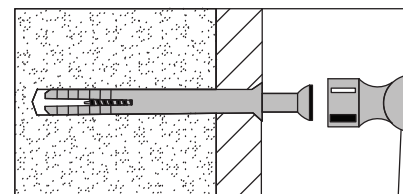

Voor gebruik bij wanden die zijn verlijmd met gipsplaat. Dankzij de hamerbevestiging kan hij aan de muur worden bevestigd in plaats van aan de gipsplaat. Controleer altijd of de bevestiging goed vastzit aan de steunmuur.

Nr.6 "Shield Anchor" muurplug Zware belasting

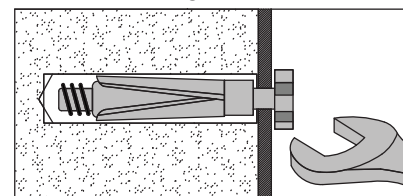

Voor gebruik met zwaardere belastingen zoals TV & HiFi-luidsprekers en satellietantennes etc.



Verzorging en onderhoud

Veiligheid: Controleer altijd de fitting en locatie om uw veiligheid in en rond het huis te garanderen.

Montage: Controleer af en toe de montage om er zeker van te zijn dat de pluggen of schroeven niet losraken.

EN GUIDE TILL VÄGGMONTERING OCH FÄSTEN

Viktig notering:

Om plastpluggar medföljer din produkt:

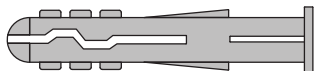

- Dessa är endast lämpliga för användning i murade väggar.
- Om du är osäker på de rätta väggkontakterna för din vägg, sök professionell rådgivning.
- Fel på produkten på grund av felaktiga fästen är installatörens ansvar.



Viktigt: Vid borrar i väggar kontrollera alltid att det inte finns några dolda ledningar eller rör etc.

Se till att skruvarna och väggpluggarna som används är lämpliga för att stödja din enhet. Rådfråga en kvalificerad hantverkare om du är osäker.

Tips:

1. Allmän regel:  Använd alltid en stor skruv och väggplugg om du är osäker.
2. Se till att du använder den rekommenderade borkronan för att matcha väggpluggen och hålstorleken.
3. Se till att du borrar hålet horisontellt, tvinga inte borsten eller förstora hålet.
4. Var extra försiktig när du borrar höga väggar, tak och keramiska plattor. Se till att väggpluggar sätts in förbi de keramiska plattornas tjocklek för att undvika att plattorna spricker eller spricker.
5. Se till att väggpluggarna sitter väl och sitter tätt i borrhålet.

Typer av väggar

Du kan använda en av följande typer av väggplugg om dina väggar är gjorda av tegel, vindblock, betong, sten eller trä.

Nr 1 "General Purpose" väggkontakt

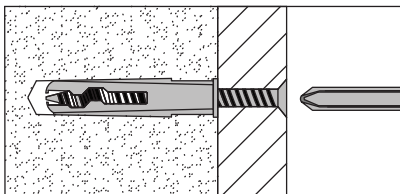

Generellt sett bör luftade block inte användas för att bära tunga belastningar, använd en specialistbeslag i detta fall. För lätta belastningar kan väggpluggar för allmänna ändamål användas.

Nr 2 "Plasterboard" väggkontakt

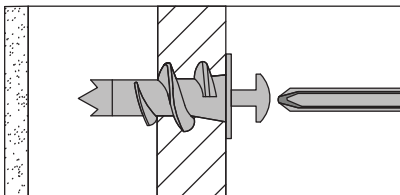

For use when attaching light loads on to plasterboard partitions.

Nr 3 "Cavity Fixing" väggkontakt

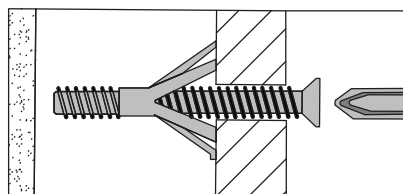

För användning med gipsskivor eller ihåliga trädörrar.

Nr 4 "Cavity Fixing-Heavy Duty" väggkontakt

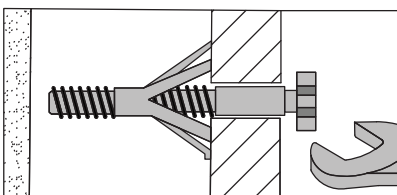

För användning vid montering av lätta laster på gipsskivor.

Nr 5 "Hammer Fixing" väggkontakt

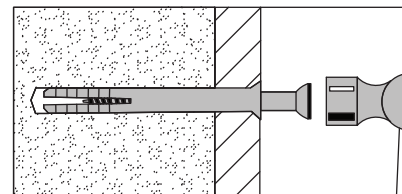

För användning med väggar med gipsskivor. Hammarfästet gör att den kan fästas på väggen istället för gipsskivan. Kontrollera alltid att fästet är säkert på stödvägg.

Nr 6 "Shield Anchor" väggplugg Tung belastning

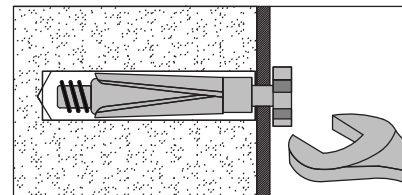

För användning med tyngre laster som TV & HiFi-högtalare och parabol mm.



Skötsel & Underhåll

Säkerhet: Kontrollera alltid monteringen och platsen för att säkerställa din säkerhet i och runt hemmet.

Montering: Kontrollera då och då beslaget för att säkerställa att väggpluggarna eller skruvarna inte lossnar.

PRZEWODNIK PO MONTAŻU I MOCOWANIACH ŚCIENNYCH

Ważna uwaga:

Jeżeli do produktu dołączone są plastikowe kołki rozporowe:

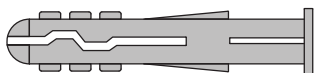

- Nadają się one wyłącznie do stosowania w ścianach murowanych.
- Jeżeli masz jakiegokolwiek wątpliwości co do tego, jakie kołki ścienne będą odpowiednie dla Twojej ściany, zasięgnij profesjonalnej porady.
- Za uszkodzenie produktu spowodowane użyciem nieprawidłowych elementów mocujących odpowiada instalator.



Ważne: Podczas wiercenia w ścianach należy zawsze sprawdzić, czy nie ma ukrytych przewodów, rur itp.

Upewnij się, że użyte śruby i kołki są odpowiednie do podparcia urządzenia. Jeśli nie masz pewności, skonsultuj się z wykwalifikowanym sprzedawcą.

Poradnik:

1. Ogólna zasada:  Jeśli nie jesteś pewien, zawsze używaj dużej śruby i kołka rozporowego.
2. Upewnij się, że używasz zalecanego wiertła pasującego do kołka ściennego i rozmiaru otworu.
3. Upewnij się, że wiercisz otwór poziomo, nie wierć na siłę ani nie powiększaj otworu.
4. Zachowaj szczególną ostrożność podczas wiercenia w wysokich ścianach, sufitach i płytkach ceramicznych. Upewnij się, że kołki rozporowe są włożone poza grubość płytek ceramicznych, aby uniknąć pęknięcia lub pęknięcia płytek.
5. Upewnij się, że kołki rozporowe są dobrze osadzone i dobrze osadzone w wywierconym otworze.

Rodzaje ścian

Jeżeli ściany są wykonane z cegły, pustaków, betonu, kamienia lub drewna, można zastosować jeden z poniższych typów kołków rozporowych.

Wtyczka ścienna nr 1 „ogólnego przeznaczenia”.

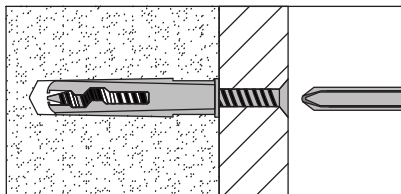

Ogólnie rzecz biorąc, bloczków gazowanych nie należy stosować do przenoszenia dużych obciążeń, w tym przypadku należy zastosować specjalistyczną okucie. W przypadku lekkich obciążeń można zastosować kołki rozporowe ogólnego przeznaczenia.

Kołek ścienny nr 2 „Płyta gipsowo-kartonowa”.

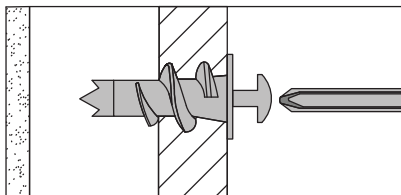

Do stosowania podczas mocowania lekkich ładunków na ściankach działowych z płyt gipsowo-kartonowych.

Kołek ścienny nr 3 „Mocowanie wnęki”.

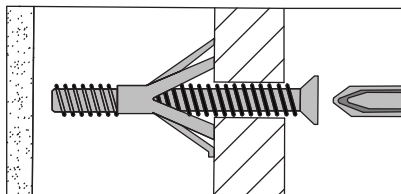

Do stosowania z przegrodami z płyt gipsowo-kartonowych lub pustymi drewnianymi drzwiami.

Kołek ścienny nr 4 „Mocowanie wnęki – Heavy Duty”.

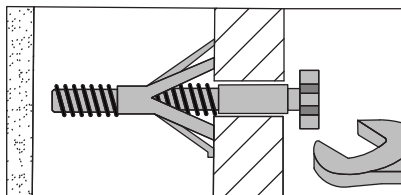

Do stosowania podczas montażu lub podtrzymywania ciężkich ładunków, takich jak półki, szafki ścienne i wieszaki na ubrania.

Kołek ścienny nr 5 „Mocowanie młotkiem”.

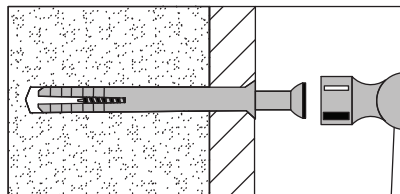

Do stosowania w przypadku ścian oklejonych płytą gipsowo-kartonową. Mocowanie młotkowe pozwala na przymocowanie go do ściany, a nie do płyty gipsowo-kartonowej. Zawsze sprawdzaj, czy mocowanie jest dobrze przymocowane do ściany oporowej.

Kołek ścienny nr 6 „Kotwica tarczowa” Duże obciążenie

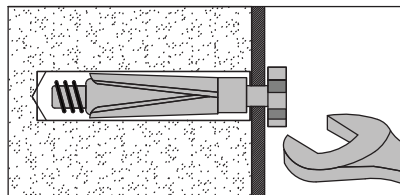

Do użytku z cięższymi obciążeniami, takimi jak głośniki telewizyjne i HiFi, anteny satelitarne itp.



Pielęgnacja i konserwacja

Bezpieczeństwo: Zawsze sprawdzaj montaż i lokalizację, aby zapewnić sobie bezpieczeństwo w domu i wokół niego.

Montaż: Od czasu do czasu sprawdzaj montaż, aby upewnić się, że kołki lub śruby nie są poluzowane.

CONTROL PANEL

1. MODE:

- Long press to turn lights on/off
- Short press to switch between different colours and lighting modes.



For further instructions and use of the lights, please download the Neo Motion™ Sync App

USB POWER SUPPLY REQUIREMENTS

MINIMUM - 5V/1A (1,000mA) 5-Watt – USB Type-A Power Supply

RECOMENDED - 5V/2A (2,000mA) 10-Watt – USB Type-A Power Supply

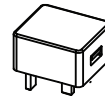

*USB power adapter not included.

NEO MOTION™ SYNC CONTROL



Get access to over 200 patterns and unlimited customisability by downloading the Neo Motion™ App.

Compatible with Android 7 and above / IOS 12.0 and above

BEDIENFELD

1. MODUS::

- Langer Druck: Licht ein-/ausschalten
- Kurzer Druck: Zwischen verschiedenen Farben und Lichtmodi wechseln.



Für weitere Anweisungen und Nutzung der Beleuchtung laden Sie bitte die Neo Motion™ Sync App herunter.

ANFORDERUNGEN AN DIE USB-STROMVERSORGUNG

MINDESTANFORDERUNG – 5V/1A (1.000mA) 5-Watt – USB Type-A Stromversorgung

EMPFOHLEN – 5V/2A (2.000mA) 10-Watt – USB Type-A Stromversorgung

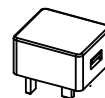

*USB-Netzadpter nicht enthalten.

NEO MOTION™ SYNC-STEUERUNG



Greifen Sie auf über 200 Muster und unbegrenzte Anpassungsmöglichkeiten zu, indem Sie die Neo Motion™ App herunterladen.

Kompatibel mit Android 7 und höher / iOS 12.0 und höher

PANNEAU DE COMMANDE

1. MODE :

- Appui long : Allumer/éteindre les lumières
- Appui court : Changer entre différentes couleurs et modes d'éclairage.

Pour plus d'instructions et l'utilisation des lumières, veuillez télécharger l'application Neo Motion™ Sync.



EXIGENCES D'ALIMENTATION USB

MINIMUM – 5V/1A (1 000 mA) 5 Watts – Alimentation USB Type-A

RECOMMANDÉ – 5V/2A (2 000 mA) 10 Watts – Alimentation USB Type-A

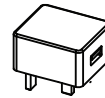

*Adaptateur secteur USB non inclus.

COMMANDE NEO MOTION™ SYNC



Accédez à plus de 200 motifs et une personnalisation illimitée en téléchargeant l'application Neo Motion™.

Compatible avec Android 7 et plus / iOS 12.0 et plus

PANEL DE CONTROL

1. MODO:

- Pulsación larga: Encender/apagar las luces
- Pulsación corta: Cambiar entre diferentes colores y modos de iluminación.

Para más instrucciones y uso de las luces, descargue la aplicación Neo Motion™ Sync.



REQUISITOS DE ALIMENTACIÓN POR USB

MÍNIMO – 5V/1A (1.000mA) 5 vatios – Fuente de alimentación USB Tipo-A

RECOMENDADO – 5V/2A (2.000mA) 10 vatios – Fuente de alimentación USB Tipo-A

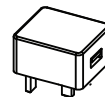

*Adaptador de corriente USB no incluido.

CONTROL NEO MOTION™ SYNC



Accede a más de 200 patrones y opciones de personalización ilimitadas descargando la aplicación Neo Motion™.

Compatible con Android 7 y superior / iOS 12.0 y superior

PANNELLO DI CONTROLLO

1. MODALITÀ:

- Pressione prolungata: Accendere/spegnere le luci
- Pressione breve: Cambiare tra diversi colori e modalità di illuminazione.

Per ulteriori istruzioni e uso delle luci, scarica l'app Neo Motion™ Sync.



REQUISITI DI ALIMENTAZIONE USB

MINIMO – 5V/1A (1.000mA) 5 Watt – Alimentazione USB Tipo-A

CONSIGLIATO – 5V/2A (2.000mA) 10 Watt – Alimentazione USB Tipo-A

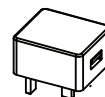

*Adattatore di alimentazione USB non incluso.

CONTROLLO NEO MOTION™ SYNC



Accedi a oltre 200 modelli e personalizzazione illimitata scaricando l'app Neo Motion™.

Compatibile con Android 7 e superiori / iOS 12.0 e superiori

BEDIENINGSPANEEL

1. MODUS:

- Lang indrukken: Lichten aan/uit zetten
- Kort indrukken: Wissel tussen verschillende kleuren en lichtmodi.

Voor verdere instructies en gebruik van de verlichting, download de Neo Motion™ Sync App.



VEREISTEN USB-VOEDING

MINIMUM – 5V/1A (1.000mA) 5 Watt – USB Type-A Voeding

AANBEVOLEN – 5V/2A (2.000mA) 10 Watt – USB Type-A Voeding

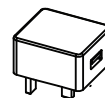

*USB-voeding adapter niet inbegrepen.

NEO MOTION™ SYNC-BESTURING



Krijg toegang tot meer dan 200 patronen en onbeperkte aanpassingsmogelijkheden door de Neo Motion™-app te downloaden.

Compatibel met Android 7 en hoger / iOS 12.0 en hoger

KONTROLLPANEL

1. LÄGE:

- Långtryck: Slå på/av lamporna
- Kort tryck: Växla mellan olika färger och ljuslägen.



För mer instruktioner och användning av lamporna, ladda ner Neo Motion™ Sync-appen.

USB-STRÖMKRAV

MINIMUM – 5V/1A (1 000 mA) 5 Watt – USB Type-A-strömkälla

REKOMMENDERAT – 5V/2A (2 000 mA) 10 Watt – USB Type-A-strömkälla

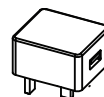

*USB-strömadapter ingår ej.

NEO MOTION™ SYNC-KONTROLL



Få tillgång till över 200 mönster och obegränsad anpassning genom att ladda ner Neo Motion™-appen.

Kompatibel med Android 7 och högre / iOS 12.0 och högre

PANEL STEROWANIA

1. TRYB:

- Długie naciśnięcie: Włącz/wyłącz światła
- Krótkie naciśnięcie: Przełączaj między różnymi kolorami i trybami oświetlenia.

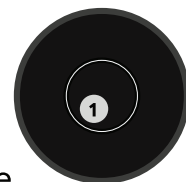

Aby uzyskać więcej instrukcji i informacji o korzystaniu ze światła, pobierz aplikację Neo Motion™ Sync.

WYMAGANIA DOTYCZĄCE ZASILANIA USB

MINIMUM – 5V/1A (1 000mA) 5 watów – Zasilacz USB typu A

ZALECANE – 5V/2A (2 000mA) 10 watów – Zasilacz USB typu A

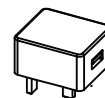

*Zasilacz USB nie jest dołączony.

STEROWANIE NEO MOTION™ SYNC



Uzyskaj dostęp do ponad 200 wzorów i nieograniczonych opcji personalizacji, pobierając aplikację Neo Motion™.

Kompatybilna z Android 7 i nowszym / iOS 12.0 i nowszym

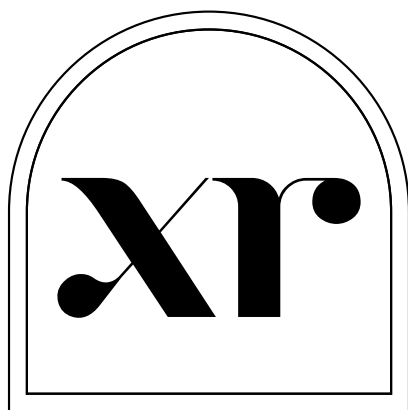

Furniture for the Modern Lifestyle.